 0 kg – 13 kg

**britax**

# BABY-SAFE PLUS II BABY-SAFE PLUS SHR II

Gebrauchsanleitung  
User Instructions  
Mode d'emploi

DE

GB

FR

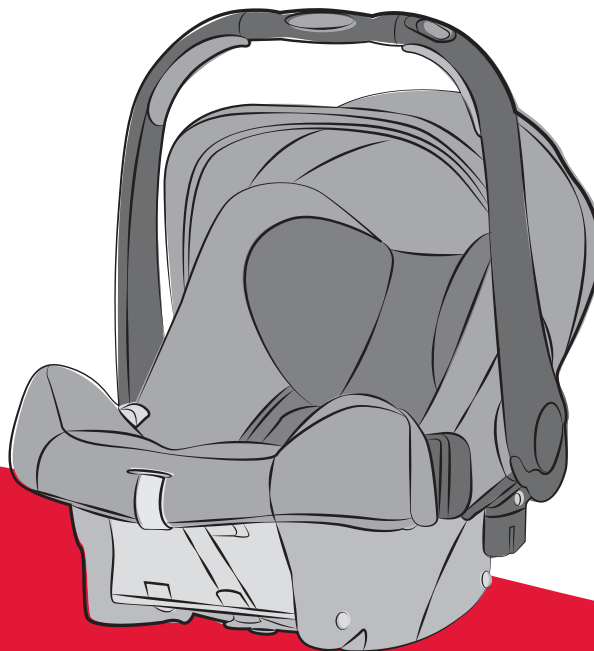

# BABY-SAFE plus II \*



# BABY-SAFE plus SHR II \*



DE

Gebrauchsanleitung

## Gebrauchsanleitung

Wir freuen uns, dass unser **BABY-SAFE plus II / BABY-SAFE plus SHR II** Ihr Kind sicher durch die ersten Monate seines Lebens begleiten darf.

Um Ihr Baby richtig schützen zu können, muss der **BABY-SAFE plus II / BABY-SAFE plus SHR II** unbedingt so verwendet und eingebaut werden, wie wir es Ihnen in dieser Anleitung beschreiben.

Bitte bewahren Sie die Gebrauchsanleitung immer griffbereit im dafür vorgesehenen Fach am Kindersitz auf.

Wenn Sie noch Fragen zur Benutzung haben, wenden Sie sich bitte an uns.

BRITAX RÖMER Kindersicherheit GmbH  
Britax Excelsior Ltd.

\*Diese Gebrauchsanleitung ist für das Modell mit und ohne Travel System Adapter gültig. Abweichungen im Gebrauch sind gesondert beschrieben:

ohne Travel System Adapter  
**BABY-SAFE plus II**

mit integriertem Travel System Adapter  
**BABY-SAFE plus SHR II**

## User instructions

We are pleased that our **BABY-SAFE plus II / BABY-SAFE plus SHR II** may accompany your child safely through the first months of his or her life.

In order to protect your baby correctly, the **BABY-SAFE plus II / BABY-SAFE plus SHR II** must always be used and installed as described in these instructions.

Please always keep the user instructions available in the compartment provided on the child seat.

If you have any further questions regarding its use, please feel free to contact us.

BRITAX RÖMER Kindersicherheit GmbH

Britax Excelsior Ltd.

\*These user instructions apply to the model with and without Travel System Adapter. Differences in use are described separately:

without Travel System Adapter  
**BABY-SAFE plus II**

with integrated Travel System Adapter  
**BABY-SAFE plus SHR II**

## Mode d'emploi

Nous sommes heureux que notre **BABY-SAFE plus II / BABY-SAFE plus SHR II** puisse accompagner votre enfant en toute sécurité durant les premiers mois de sa vie.

Pour protéger efficacement votre bébé, le **BABY-SAFE plus II / BABY-SAFE plus SHR II** doit impérativement être utilisé et installé de la manière décrite dans le présent mode d'emploi.

Veillez toujours garder le mode d'emploi à porter de main dans le compartiment prévu à cet effet sur le siège enfant.

Pour toute question complémentaire, n'hésitez pas à nous contacter.

BRITAX RÖMER Kindersicherheit GmbH

Britax Excelsior Ltd.

\*Le présent mode d'emploi est valable pour le modèle avec ou sans adaptateur Travel System. Les différences dans l'utilisation sont décrites séparément :

sans adaptateur Travel System  
**BABY-SAFE plus II**

avec adaptateur Travel System intégré  
**BABY-SAFE plus SHR II**



**Inhalt**

<b>1. Eignung</b> .....	<b>5</b>
<b>2. Verwendung im Fahrzeug</b> .....	<b>11</b>
2.1 mit dem 3-Punkt-Gurt des Fahrzeuges (universal) .....	15
<b>3. Sichern Ihres Babys</b> .....	<b>17</b>
3.1 Verstellen des Tragebügels .....	21
3.2 Lockern der Schultergurte .....	25
3.3 Anpassen der Kopfstütze .....	25
3.4 Anschnallen des Babys .....	29
3.5 Straffen der Gurte .....	31
3.6 So ist Ihr Baby richtig gesichert .....	33
<b>4. Einbau im Fahrzeug</b> .....	<b>33</b>
4.1 Anschnallen der Babyschale .....	37
4.2 Ausbau der Babyschale .....	41
4.3 So ist Ihre Babyschale richtig eingebaut ....	43
<b>5. Verwendung des Sonnenverdecks</b> .....	<b>47</b>
<b>6. Verwendung als Travel System</b> .....	<b>49</b>
6.1 Anbringen der Babyschale auf einem Kinderwagen .....	51
6.2 Abnehmen der Babyschale vom Kinderwagen .....	55
<b>7. Verwendung des Zubehörs</b> .....	<b>59</b>
<b>8. Pflegeanleitung</b> .....	<b>65</b>
8.1 Pflege des Gurtschlosses .....	67
8.2 Reinigung .....	71

## Contents

<b>1. Suitability</b>	<b>6</b>
<b>2. Use in the vehicle</b>	<b>12</b>
2.1 with the vehicle's 3-point belt (universal)	16
<b>3. Securing your baby</b>	<b>18</b>
3.1 Adjusting the handle	22
3.2 Loosening the shoulder straps	26
3.3 Adjusting the headrest	26
3.4 Securing your baby using the harness	30
3.5 Tightening the straps	32
3.6 Checklist to ensure that your baby is buckled up correctly	34
<b>4. Installation in the vehicle</b>	<b>34</b>
4.1 Securing the baby seat in your vehicle	38
4.2 Removing the baby seat	42
4.3 Checklist to ensure that your baby seat is correctly installed	44
<b>5. Using the sunshade</b>	<b>48</b>
<b>6. Use as a Travel System</b>	<b>50</b>
6.1 Fitting the infant carrier to a pushchair	52
6.2 Removing the baby seat from the pushchair	56
<b>7. Using the accessories</b>	<b>60</b>
<b>8. Care instructions</b>	<b>64</b>
8.1 Care for the harness buckle	68
8.2 Cleaning	70
8.3 Removing the cover	72

## Table des matières

<b>1. Habilitation</b>	<b>6</b>
<b>2. Utilisation dans le véhicule</b>	<b>12</b>
2.1 avec la ceinture à 3 points du véhicule (universel)	16
<b>3. Protection de votre bébé</b>	<b>18</b>
3.1 Ajustage de l'anse	22
3.2 Desserrage des bretelles	26
3.3 Réglage de l'appui-tête	26
3.4 Mise en place de la ceinture du bébé	30
3.5 Serrage des sangles	32
3.6 Comment savoir si votre bébé est bien protégé	34
<b>4. Montage dans le véhicule</b>	<b>34</b>
4.1 Fixation de la coque pour bébé	38
4.2 Démontage de la coque pour bébé	42
4.3 Montage correct de votre coque pour bébé	44
<b>5. Utilisation du pare-soleil</b>	<b>48</b>
<b>6. Utilisation en tant que Travel System</b>	<b>50</b>
6.1 Fixation de la coque pour bébé sur une poussette	52
6.2 Retrait de la coque pour bébé de la poussette	56
<b>7. Utilisation des accessoires</b>	<b>58</b>
<b>8. Consignes d'entretien</b>	<b>64</b>
8.1 Entretien du fermoir de ceinture	68
8.2 Nettoyage	70

8.3 Abziehen des Bezuges .....	73
8.4 Aufziehen des Bezuges .....	77
<b>9. Hinweise zur Entsorgung .....</b>	<b>77</b>
<b>10. Folgesitze .....</b>	<b>79</b>
<b>11. 2 Jahre Garantie .....</b>	<b>79</b>
<b>12. Garantiekarte / Übergabe-Check.....</b>	<b>83</b>

## 1. Eignung

### Zulassung

Der **BABY-SAFE plus II / BABY-SAFE plus SHR II** ist für zwei unterschiedliche Anwendungsarten zugelassen:



**als Auto-Kindersitz eingebaut im Fahrzeug**

- Der Auto-Kindersitz ist ausgelegt, geprüft und zugelassen entsprechend den Anforderungen der europäischen Norm für Kindersicherheits-Einrichtungen (ECE R 44/04). Das Prüfzeichen E (in einem Kreis) und die Zulassungsnummer befinden sich auf dem Zulassungsetikett (Aufkleber am Auto-Kindersitz).

8.4 Re-fitting the cover .....	76
<b>9. Notes regarding disposal .....</b>	<b>76</b>
<b>10. Next child safety seat .....</b>	<b>78</b>
<b>11. 2-year warranty .....</b>	<b>78</b>
<b>12. Warranty Card / Transfer Check .....</b>	<b>86</b>

## 1. Suitability

### Certification

The BABY-SAFE plus II / BABY-SAFE plus SHR II is approved for two different methods of use:



**As a child safety seat installed in a vehicle**

- The child safety seat has been designed, tested and certified according to the requirements of the European Standard for Child Safety Equipment (ECE R 44/04).  
The seal of approval E (in a circle) and the approval number are located on the approval label (sticker on the child safety seat).

8.3 Retrait de la housse .....	72
8.4 Remise en place de la housse .....	76
<b>9. Remarques relatives à l'élimination .....</b>	<b>76</b>
<b>10. Sièges ultérieurs .....</b>	<b>78</b>
<b>11. 2 ans de garantie .....</b>	<b>78</b>
<b>12. Carte de garantie / Procès-verbal de remise ..</b>	<b>88</b>

## 1. Habilitation

### Homologation

Le siège BABY-SAFE plus II / BABY-SAFE plus SHR II est homologué pour deux types d'applications différents :



**en tant que siège auto fixé dans le véhicule**

- Le siège auto est conçu, contrôlé et homologué conformément aux exigences de la norme européenne pour les équipements de sécurité pour enfants (ECE R 44/04).  
Le signe de contrôle E (dans un cercle) et le numéro d'homologation se trouvent sur l'étiquette d'homologation (autocollant sur le siège auto).

- Die Zulassung erlischt, sobald Sie am Auto-Kindersitz etwas verändern. Änderungen darf ausschließlich der Hersteller vornehmen.
- Der **BABY-SAFE plus II / BABY-SAFE plus SHR II** darf ausschließlich zur Sicherung Ihres Kindes im Fahrzeug oder auf dem passenden Kinderwagen verwendet werden. Er eignet sich keinesfalls Zuhause als Kinderliegesitz oder Spielzeug.

Britax / RÖMER Auto-Kindersitz	Prüfung und Zulassung nach ECE* R 44/04	
	Gruppe	Körpergewicht
<b>BABY-SAFE plus II</b>	0+	bis 13 kg
<b>BABY-SAFE plus SHR II</b>	0+	bis 13 kg

\*ECE = Europäische Norm für Sicherheitsausrüstung



- This approval will be invalidated if you make any modifications to the child safety seat. Only the manufacturer is permitted to make modifications to the child safety seat.
- Use the **BABY-SAFE plus II / BABY-SAFE plus SHR II** exclusively for securing your child in your vehicle or on a suitable pushchair. It must not under any circumstances be used as a child's recliner or toy in the home.

Britax / RÖMER Child safety seat	Tested and certified according to ECE* R 44/04	
	Group	Body weight
<b>BABY-SAFE plus II</b>	0+	up to 13 kg
<b>BABY-SAFE plus SHR II</b>	0+	up to 13 kg

\*ECE = European Standard for Child Safety Equipment

- Le siège auto perd son homologation dès que vous réalisez des modifications. Toute modification doit exclusivement être réalisée par le fabricant.
- Le siège **BABY-SAFE plus II / BABY-SAFE plus SHR II** est exclusivement réservé à l'installation sécuritaire de votre enfant dans votre véhicule ou sur la poussette adaptée. Il ne convient en aucun cas à un usage domestique en tant que nacelle ou jouet.

Britax / RÖMER Siège auto	Examen et homologation selon ECE* R 44/04	
	Groupe	Poids
<b>BABY-SAFE plus II</b>	0+	jusqu'à 13 kg
<b>BABY-SAFE plus SHR II</b>	0+	jusqu'à 13 kg

\*ECE = norme européenne pour les équipements de sécurité



als Travel System auf einem  
Kinderwagen-Fahrgestell:

Die Babyschale ist als Travel System entwickelt und hergestellt entsprechend der Norm EN1888:2005-11.



von Geburt bis 13 kg

#### **BABY-SAFE plus II**

Der Travel System Adapter „Typ A“ ist als Zubehör erhältlich und wird einfach von unten in den Rand der Babyschale eingeklipst

#### **BABY-SAFE plus SHR II**

Der Travel System Adapter ist bereits in die Babyschale integriert.

Die Babyschale kann als Travel System mit allen Kinderwagen-Fahrgestellen verwendet werden, die mit dem Adapter „Typ A“ ausgestattet sind und für Britax/RÖMER Babyschalen freigegeben sind.



as a Travel System on a pushchair frame:

This baby seat has been designed and manufactured as a Travel System in accordance with European standard EN1888:2005-11.

A



from birth to 13 kg

#### **BABY-SAFE plus II**

The Travel System Adapter "Type A" is available as an accessory and is simply clipped from underneath into the edge of the baby seat

#### **BABY-SAFE plus SHR II**

The Travel System Adapter is already integrated into the baby seat.

The baby seat can be used as a Travel System on all pushchair frames which are equipped with the "type A" adapter and which have been approved for use with RÖMER/Britax baby seats.



en tant que Travel System sur un châssis de poussette :

Cette coque pour bébé est conçue et fabriquée en tant que Travel System conformément à la norme EN1888:2005-11.

A



de la naissance jusqu'à 13 kg.

#### **BABY-SAFE plus II**

L'adaptateur Travel System de « type A » est disponible en tant qu'accessoire et est simplement clipsé sur le bord de la coque pour bébé par le bas

#### **BABY-SAFE plus SHR II**

L'adaptateur Travel System est déjà intégré dans la coque pour bébé.

La coque pour bébé peut être utilisée en tant que Travel System avec tous les châssis de poussette équipés de l'adaptateur de « type A » et dont l'utilisation avec des coques pour bébé Britax/RÖMER est autorisée.

## 2. Verwendung im Fahrzeug



Bitte beachten Sie die Hinweise zur Benutzung von Kinder-Rückhaltesystemen in Ihrem Fahrzeughandbuch.

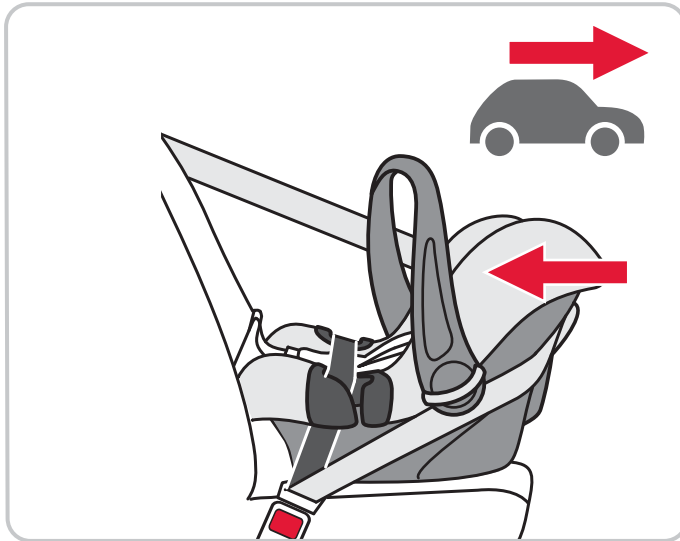

**Gefahr!** Bei einem Unfall entstehen enorme Kräfte. Versuchen Sie niemals ein Kind auf Ihrem Schoß mit dem Autogurt oder durch Festhalten zu sichern.



**Sichern Sie Ihr Kind bei jeder Fahrt im Auto-Kindersitz!**

Sichern Sie die Babyschale immer entgegen der Fahrtrichtung auf dem Fahrzeugsitz.



**Gefahr!** Ein auf die Babyschale auftreffender Airbag kann Ihr Kind sehr schwer verletzen oder sogar töten.



**Nicht auf Beifahrersitzen mit Front-Airbag verwenden!**

Bitte beachten Sie bei Sitzplätzen mit Seitenairbags die Hinweise in Ihrem Fahrzeughandbuch.

## 2. Use in the vehicle



Please observe the instructions on the use of child restraint systems described in your vehicle owner's manual.



**Danger!** In an accident, enormous forces occur. Never try to secure a child on your lap with the vehicle seat belt or by holding onto them.

 **Secure your child in the car seat for every journey!**

Always secure the baby seat onto the vehicle seat in a rearward-facing position.

**Danger!** An airbag hitting the baby seat can cause serious injuries to your child, possibly resulting in death.

 **DO NOT use on a passenger seat with a front airbag!**

For seats with side airbags, please observe the instructions in your owner's manual.

## 2. Utilisation dans le véhicule



Veillez consulter à ce sujet les indications d'utilisation des systèmes de retenue des sièges auto figurant dans le manuel d'utilisation de votre véhicule.



**Danger !** Les forces produites en cas d'accident sont considérables. N'essayez en aucun cas de sécuriser un enfant sur vos genoux avec la ceinture ou en le tenant.

 **Sécurisez votre enfant dans le siège auto pour chaque déplacement !**

Sécurisez toujours la coque pour bébé dans le sens contraire à la marche sur le siège du véhicule.

**Danger !** Un airbag heurtant la coque risque de blesser gravement votre enfant ou même de le tuer.

 **Ne pas utiliser sur les sièges passager à airbag frontal !**

Pour les places assises équipées d'airbags latéraux, veuillez respecter les instructions figurant dans le manuel d'utilisation de votre véhicule.

Der **BABY-SAFE plus II / BABY-SAFE plus SHR II** ist für drei unterschiedliche Einbauarten zugelassen:



mit dem **3-Punkt-Gurt** des Fahrzeuges  
(universal)

Oder ergänzt durch das als **Britax/RÖMER**  
Zubehör erhältliche:



**BABY-SAFE Belted Base**

mit dem **3-Punkt-Gurt** des Fahrzeuges  
und **Stützbein**  
(semi universal)



**BABY-SAFE ISOFIX Base:**

mit **ISOFIX-Befestigung** und **Stützbein**  
(semi universal)

Die Befestigung mit **BABY-SAFE ISOFIX Base** | **BABY-SAFE Belted Base** erfolgt durch eine semi universale Genehmigung. Der Sitz darf mit Base nur in den Fahrzeugen verwendet werden, die in der im Base beigelegeten Kfz-Typenliste aufgeführt sind. Die Typenliste wird laufend ergänzt. Die aktuellste Version erhalten Sie direkt bei uns oder auf [www.britax.eu](http://www.britax.eu)

The **BABY-SAFE plus II / BABY-SAFE plus SHR II** is approved for three different methods of installation:



with the vehicle's **3-point seatbelt** (universal)

Or supplemented with the following items, available as Britax/RÖMER accessories:



**BABY-SAFE Belted Base**

with the vehicle's **3-point seatbelt** and **support leg** (semi-universal)



**BABY-SAFE ISOFIX Base:**

with **ISOFIX fastening** and **support leg** (semi-universal)



Fastening with **BABY-SAFE ISOFIX Base** | **BABY-SAFE Belted Base** is based on semi-universal approval. The seat may only be used in the vehicles detailed in the list of approved vehicle types enclosed with the Base. This list is constantly updated. The latest version can be obtained from us or from [www.britax.eu](http://www.britax.eu)

Le siège **BABY-SAFE plus II / BABY-SAFE plus SHR II** est homologué pour trois types de montage différents :



avec la **ceinture à 3 points** du véhicule (universel)

Ou complété par l'élément disponible en tant qu'**accessoire Britax/RÖMER** :



**BABY-SAFE Belted Base**

avec la **ceinture à 3 points** du véhicule et la **jambe de support** (semi-universel)



**BABY-SAFE ISOFIX Base :**

avec la fixation **ISOFIX** et le  **pied de maintien** (semi-universel)



La fixation avec **BABY-SAFE ISOFIX Base** | **BABY-SAFE Belted Base** se fait via une homologation semi-universelle. Le siège ne doit être utilisé avec la base que dans des véhicules figurant dans la liste des types de véhicules de la base. Cette liste de véhicules est constamment complétée. Pour obtenir la version la plus récente, veuillez nous contacter directement ou consulter notre site Internet [www.britax.eu](http://www.britax.eu)



## 2.1 mit dem 3-Punkt-Gurt des Fahrzeuges (universal)







**Gefahr!** Die Verwendung eines 2-Punkt-Gurtes erhöht das Verletzungsrisiko Ihres Kindes bei einem Unfall erheblich.



**Immer mit einem geprüften 3-Punkt-Gurt verwenden!**

Der Gurt muss nach ECE R 16 (oder vergleichbarer Norm) genehmigt sein z.B. erkennbar am umrandeten "E", "e" auf dem Prüfetikett am Gurt.

### So können Sie Ihren Auto-Kindersitz verwenden:

	in Fahrtrichtung	nein
	entgegen der Fahrtrichtung	ja
	mit 2-Punkt-Gurt	nein
	mit 3-Punkt-Gurt	ja



## 2.1 with the vehicle's 3-point belt (universal)







**Danger!** The use of a 2-point belt substantially increases the risk of injury to your child in the event of an accident.

 **Always use with an approved 3-point belt!**

The safety belt must be approved to ECE R 16 or a comparable standard (see test label on belt with an "E" or "e" in a circle).

### You can use your child safety seat as follows:

	in the direction of travel	no
	against the direction of travel	yes
	with 2-point belt	no
	with 3-point belt	yes

## 2.1 avec la ceinture à 3 points du véhicule (universel)







**Danger !** L'utilisation d'une ceinture à 2 points augmente considérablement le risque de blessure pour votre enfant en cas d'accident.

 **Utilisez toujours le siège avec une ceinture à 3 points contrôlée !**

La ceinture doit être homologuée selon ECE R 16 (ou une norme comparable), ce qui est par exemple signalé par la lettre « E », « e » entourée d'un cercle et figurant sur l'étiquette de contrôle de la ceinture.

### Voici comment vous pouvez utiliser le siège auto :

	dans le sens de la marche	non
	dans le sens contraire de la marche	oui
	avec ceinture à 2 points	non
	avec ceinture à 3 points	oui

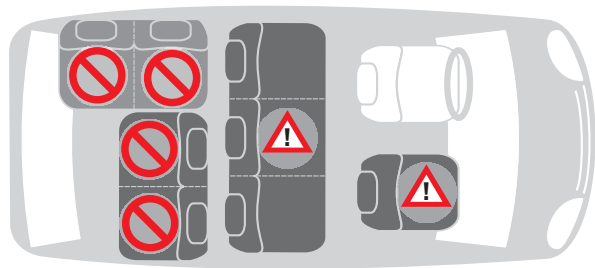

	auf dem Beifahrersitz ohne Front-Airbag	ja
	auf äußeren Rücksitzen	ja
	auf mittlerem Rücksitz mit 3-Punkt-Gurt	ja
	auf rückwärts gerichtete Sitze	nein
	auf seitwärts gerichtete Sitze	nein

Bitte beachten Sie die Vorschriften Ihres Landes.







### 3. Sichern Ihres Babys

Zum Schutz Ihres Babys

- Schnallen Sie Ihr Baby in der Babyschale immer an.
- Grundsätzlich gilt: Je enger der Gurt am Körper Ihres Kindes anliegt, desto größer ist die Sicherheit.

GB

## User instructions

	on front passenger seat without front airbag	yes
	on outer rear seat	yes
	on centre rear seat with 3-point belt	yes
	on a rearward-facing seat	no
	on seats facing sideways	no

Please observe the regulations applicable to your particular country.

### 3. Securing your baby







For the protection of your baby

- Always secure your baby in the baby seat using the seat belt.
- As a general rule: The more snugly the belt fits over your child's body, the safer your child will be.

FR

## Mode d'emploi

	sur le siège passager sans airbag frontal	oui
	sur les sièges arrière latéraux	oui
	sur le siège arrière central avec une ceinture à 3 points	oui
	sur des sièges orientés vers l'arrière	non
	sur les sièges orientés latéralement	non

Veuillez respecter les directives en vigueur dans votre pays.

### 3. Protection de votre bébé



Pour protéger votre bébé

- Attachez toujours votre bébé dans la coque pour bébé.
- Les principes suivants sont à respecter : Plus la ceinture est proche du corps de votre enfant, plus celui-ci est en sécurité.

DE

GB

FR

- Lassen Sie Ihr Baby in der Babyschale niemals aus den Augen, wenn Sie es auf erhöhten Flächen abstellen.  
(z.B. Wickelkomode, Tisch...)
- Klemmen Sie den Verstellgurt **8** (siehe 3.6) niemals in bewegliche Teile ein (z.B. automatische Türen, Rolltreppen...).
- Die Metall- und Kunststoffteile des ganzen Kindersitz-Systems heizen sich in der Sonne auf. **Vorsicht!** Ihr Kind kann sich daran verbrennen. Schützen Sie Ihr Kind und den Kindersitz vor intensiver Sonneneinstrahlung (z.B. ein leichtes Tuch über den Sitz legen).
- Die Babyschale beansprucht nur einen Sitzplatz. Dieser Vorteil bedingt jedoch die halbliegende Lage des Babys. Nehmen Sie Ihr Baby so oft wie möglich aus der Babyschale und entlasten Sie seine Wirbelsäule. Unterbrechen Sie dazu längere Autofahrten. Denken Sie auch ausserhalb des Autos daran, Ihr Baby nicht zu lange in der Babyschale zu lassen.

- Never leave your baby unattended in the baby seat when placing it on elevated surfaces. (e.g. a table, nappy changing unit, etc.).
- Never allow the adjusting strap **8** (see 3.6) to become caught in moving parts (e.g. automatic doors, escalators, etc.).
- The metal and plastic parts of the complete child safety seat system can heat up in the sun. **Caution!** Your child may get burnt. Protect your child and the child safety seat against intense sunlight (e.g. by putting a light cloth over the seat).
- The baby seat requires only one seat in the car. This advantage means, however, that your baby must be in a semi-reclined position. Take your baby out of the baby seat as often as possible to relieve its spine. We recommend frequent breaks during long journeys. Even outside of the car, please avoid leaving your baby in the baby seat for too long.

- Ne perdez jamais de vue votre bébé se trouvant dans la coque lorsque vous la déposez sur des surfaces surélevées (table à langer, table à manger, etc.)
- Ne coincez jamais la sangle de réglage **8** (voir paragraphe 3.6) dans des pièces mobiles (par ex. portes automatiques, escalier roulant...).
- Les parties en métal et en matière plastique de l'ensemble du système du siège auto se réchauffent en plein soleil. **Attention !** Votre enfant risque de se brûler. Protégez votre enfant et le siège enfant contre le rayonnement intensif du soleil (recouvrez par ex. le siège d'un linge).
- La coque pour bébé n'occupe qu'un seul siège. Cet avantage présuppose cependant la position semi-couchée du bébé. Retirez votre bébé aussi souvent que possible de la coque pour soulager ainsi sa colonne vertébrale. Pour ce faire, prévoyez des pauses lors de longs trajets. N'oubliez pas qu'il ne faut pas laisser votre bébé trop longtemps dans la coque pour bébé à l'extérieur du véhicule.



### 3.1 Verstellen des Tragebügels

Sie können den Tragebügel **5** in vier Stellungen einrasten:

1. Drücken Sie auf den hellgrauen Entriegelungsknopf **4** am Tragebügel und schieben Sie ihn vollständig bis zum Anschlag zur Seite.
2. Schwenken Sie nun den Tragebügel **5** mit gedrücktem Entriegelungsknopf **4**. Achten Sie darauf den Tragebügel nicht weiter in Richtung „II“ zu schwenken als bis zu der Bügelposition **A**.
3. Lassen Sie den Entriegelungskopf **4** los und schwenken Sie den Tragebügel **5** bis er in der gewünschten Stellung beidseitig einrastet.

- **Bügelposition A** : Zum Tragen und zum Transport im Auto. Befindet sich der Tragebügel in der Bügelposition A, darf er nur in Richtung der Bügelpositionen B, C und D (Richtung „I“) geschwenkt werden.

**Vorsicht!** Vergewissern Sie sich, ob der Tragebügel **5** beidseitig sicher eingerastet ist, bevor Sie die Babyschale anheben.

### 3.1 Adjusting the handle

You can engage the handle **5** in four positions:

1. Press the light grey release button **4** on the carrying handle and push to the side until it stops completely.
2. With the release button **4** pressed, now swivel the handle **5**.  
Make sure the carrying handle does not swivel further toward “II” as up to the handle position **A**.
3. Let go of the release button **4** and swivel the handle **5** until it engages on both sides in the desired position.

- **Handle position A** : For carrying and for transport in the car.

If the carrying handle is in the handle position A, it may be swivelled only toward the handle positions B, C and D (direction “I”).

**Caution!** Caution! Make sure that the carrying handle **5** is locked securely on both sides before lifting the infant carrier.

### 3.1 Ajustage de l'anse

Vous pouvez enclencher l'anse **5** en quatre positions :

1. Appuyez sur le bouton de déverrouillage gris clair **4** se trouvant sur l'anse et poussez-le complètement sur le côté, jusqu'en butée.
2. Maintenant balancer la poignée **5** avec bouton de déclenchement **4**.

Veuillez ne pas basculer l'anse en direction « II » au-delà de la position **A**.

3. Relâchez le bouton de déverrouillage **4** et basculez l'anse **5** jusqu'à ce qu'elle s'encliquète dans la position souhaitée.

- **Position de l'anse A** : pour porter la nacelle et pour la transporter dans la voiture.  
Si l'anse se trouve en position A, elle doit seulement être basculée en direction des positions B, C et D (direction « I »).  
**Attention !** Assurez-vous que l'anse **5** est bien enclenchée des deux côtés, avant de soulever la coque pour bébé.



**B****C****D**

- **Bügelposition B** : Sicherheits-Stopp  
Tipp! Diese Stellung verhindert, dass der Tragebügel 5 unbeabsichtigt nach hinten schwenkt.
- **Bügelpositipon C** : Zum Hineinlegen Ihres Babys und beim Gebrauch als Travel System
- **Bügelposition D** : Zum sicheren Stand ausserhalb des Autos



- **Handle position B** : Safety stop  
**Tip!** This position prevents the handle **5** from being unintentionally swivelled backwards.
  
- **Handle position C** : For putting your baby in and when using as a Travel System
  
- **Handle position D**: For setting the baby seat down safely outside the car

- **Position de l'anse B** : Arrêt de sécurité  
**Astuce !** Cette position permet d'éviter un basculement involontaire de l'anse **5** vers l'arrière.
  
- **Position de l'anse C** : Pour coucher votre bébé ou à utiliser en tant que Travel System
  
- **Position de l'anse D**: Pour déposer la coque à l'extérieur de la voiture



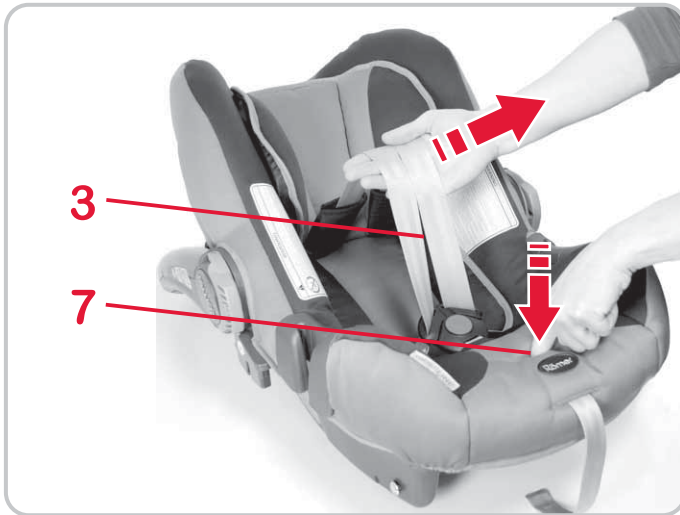

### 3.2 Lockern der Schultergurte

- Drücken Sie auf die Verstelltaste **7** und ziehen Sie gleichzeitig die beiden Schultergurte **3** nach vorne.

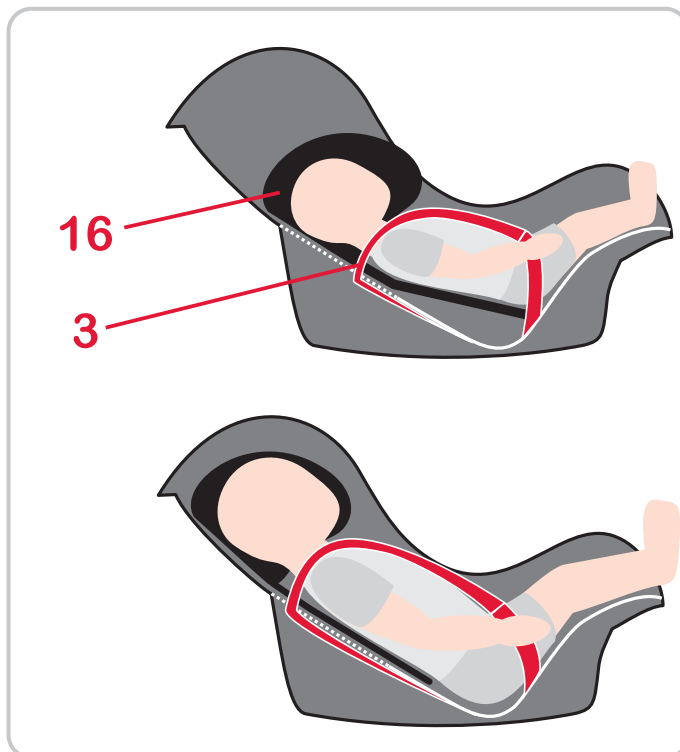

### 3.3 Anpassen der Kopfstütze

Eine richtig angepasste Kopfstütze **16** gibt Ihrem Baby in der Babyschale den optimalen Halt.

Durch Einstellen der Kopfstütze **16** wird gleichzeitig die Neigung der Rückenlehne altersgerecht angepasst.

- Die Kopfstütze **16** muss so eingestellt sein, dass die Schultergurte **3** auf Schulterhöhe des Babys liegen oder etwas darunter.

### 3.2 Loosening the shoulder straps

- ✎ Press the adjustment button **7** and at the same time pull both shoulder straps **3** forward.

### 3.3 Adjusting the headrest

A correctly adjusted headrest **16** ensures your baby's optimal posture in the baby seat.

When the headrest is adjusted **16**, the inclination of the backrest adapts to the age of the baby.

- The headrest **16** must be adjusted so that the shoulder straps **3** are at the same level as your baby's shoulders or slightly below.

### 3.2 Desserrage des bretelles

- ✎ Appuyez sur la touche de réglage **7** et tirez les deux bretelles **3** en même temps vers l'avant.

### 3.3 Réglage de l'appui-tête

Un appui-tête **16** bien réglé assure le maintien optimal de votre bébé dans la coque.

Le réglage de l'appui-tête **16** permet également un réglage de l'inclinaison du dossier en fonction de l'âge de l'enfant.

- L'appui-tête **16** doit être réglé de telle manière à ce que les bretelles **16** se trouvent à la hauteur des épaules du bébé ou un peu en dessous.





So können Sie die Höhe der Kopfstütze **16** der Körpergröße Ihres Babys anpassen:

- ✘ Lockern Sie die Gurte so weit wie möglich (siehe 3.2).
- ✘ Kippen Sie die Kopfstütze **16** nach vorne. Nun ist der Kopfstützen-Versteller entriegelt.
- ✘ Verschieben Sie die Kopfstütze **16** in die richtige Schultergurthöhe.



- ✘ Klappen Sie die Kopfstütze **16** wieder zurück an die Sitzschale, um den Kopfstützen-Versteller wieder zu verriegeln.

To adjust the height of the headrest **16** to fit your baby:

- ✎ Loosen the straps as far as possible (see 32).
  - ✎ Tip the headrest **16** forward.  
The headrest adjuster is now unlocked.
  - ✎ Slide the headrest **16** until the shoulder straps are at the correct height.
- 
- ✎ Fold the headrest **16** back onto the seat shell to lock the headrest adjuster again.

Voici comment adapter la hauteur de l'appui-tête **16** à la taille de votre bébé :

- ✎ Desserrez les sangles autant que possible (voir 32).
  - ✎ Basculez l'appui-tête **16** vers l'avant.  
Le système de réglage de l'appui-tête est à présent déverrouillé.
  - ✎ Faites glisser l'appui-tête **16** à la hauteur de bretelles appropriée.
- 
- ✎ Rabattez l'appui-tête **16** sur la coque, pour verrouiller à nouveau le système de réglage de l'appui-tête.



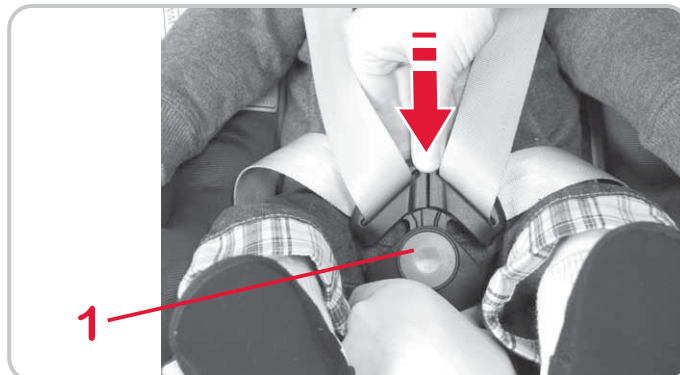
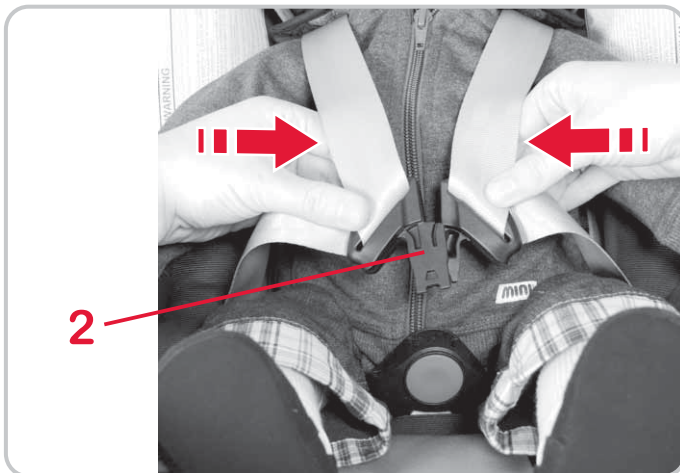
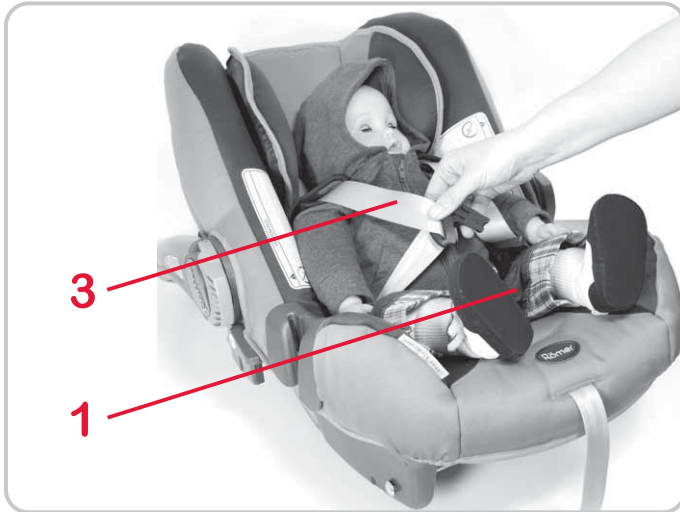

### 3.4 Anschallen des Babys

- ✧ Lockern Sie die Schultergurte.(siehe 3.2)
- ✧ Öffnen Sie das Gurtschloss **1** (auf die rote Taste drücken).
- ✧ Legen Sie Ihr Baby in die Babyschale.
- ✧ Führen Sie die Schultergurte **3** über die Schultern Ihres Babys.  
**Vorsicht!** Schultergurte nicht verdrehen oder vertauschen.
- ✧ Führen Sie die beiden Schlosszungen **2** zusammen...
- ✧ ...und rasten Sie sie im Gurtschloss **1** hörbar ein.  
**KLICK!**

### 3.4 Securing your baby using the harness

- ✎ Loosen the shoulder straps (see 3.2)
- ✎ Open the harness buckle **1** (press the red release button).
- ✎ Place your baby into the baby seat.
- ✎ Put the shoulder straps **3** over the shoulders of your baby.  
**Caution!** Do not twist or interchange the shoulder straps.
  
- ✎ Put the two buckle tongues **2** together...
  
  
  
  
  
  
- ✎ ...and engage in the harness buckle **1** with an audible **CLICK!**  
**CLICK!**

### 3.4 Mise en place de la ceinture du bébé

- ✎ Desserrez les bretelles (voir point 3.2)
- ✎ Ouvrez le fermoir de la ceinture **1** (appuyez sur la touche rouge).
- ✎ Couchez votre bébé dans la coque.
- ✎ Passez les bretelles **3** sur les épaules de votre bébé.  
**Attention !** Veillez à ne pas torsader ou confondre les bretelles.
  
- ✎ Rapprochez les deux languettes **2** l'une de l'autre...
  
  
  
  
  
  
- ✎ ...et enclenchez-les dans le fermoir **1** de manière audible.  
**CLIC !**



☞ Straffen Sie die Gurte, bis sie eng am Körper Ihres Babys anliegen.

(siehe 3.6)

**Vorsicht!** Die Hüftgurte **25** müssen so tief wie möglich über die Leistenbeuge Ihres Babys verlaufen.



### 3.5 Straffen der Gurte

☞ Ziehen Sie am Verstellgurt **8** bis das Gurtzeug gleichmäßig und eng am Körper Ihres Kindes anliegt. Verstellgurt **8** gerade herausziehen.

**Vorsicht!** Es sollte nie mehr als ein Finger breit Platz zwischen den Schultergurten und den Schultern ihres Kindes sein.

☞ Achten Sie auf den Verstellgurt **8**. Er sollte unterwegs stets in den Haken am Fußende unter dem Schalenrand eingehängt sein.



- ✎ Tighten the straps until they are in contact with your baby's body.

(see 3.6)

**Caution!** The hip belt **25** must lie as low as possible over your baby's hips.

### 3.5 Tightening the straps

- ✎ Pull on the adjusting strap **8** until the harness lies flat and is in contact with your child's body. Pull out the adjusting strap **8** straight.

**Caution!** There should never be more than one finger's width of space between the shoulder straps and your child's shoulders .

- ✎ Pay attention to the adjusting strap **8**. While you are driving it should always be attached to the hook at the foot end beneath the edge of the shell.

- ✎ Tendez les sangles jusqu'à ce qu'elles adhèrent bien au corps de votre bébé.

(voir point 3.6)

**Attention !** Les sangles ventrales **25** doivent passer le plus bas possible au-dessus de l'aîne de votre bébé.

### 3.5 Serrage des sangles

- ✎ Tirez sur la sangle de réglage **8**, jusqu'à ce que le harnais exerce un maintien homogène et soit ajusté aussi près que possible du corps de votre enfant. Retirez la sangle de réglage **8** à l'horizontale.

**Attention !** Il ne doit en aucun cas être possible de passer plus d'un doigt entre les bretelles et les épaules de votre enfant.

- ✎ Faites attention à la sangle de réglage **8**. Pendant le trajet, elle doit en permanence être reliée aux crochets de l'extrémité pied sous le bord de la coque.

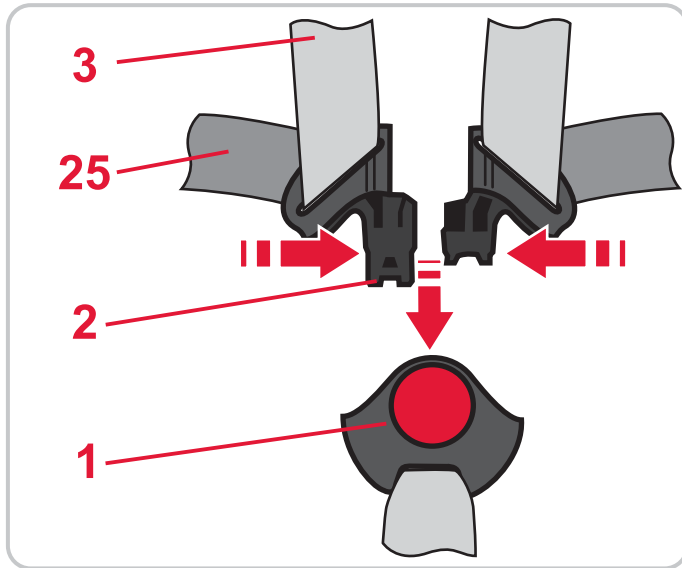

### 3.6 So ist Ihr Baby richtig gesichert



Prüfen Sie zur Sicherheit Ihres Babys, dass...

- die Gurte des Auto-Kindersitzes körpernah anliegen, ohne Ihr Kind einzuengen,
- die Schultergurte **3** richtig eingestellt sind,
- die Gurte **nicht** verdreht sind,
- die Schlosszungen **2** im Gurtschloss **1** eingerastet sind.

### 4. Einbau im Fahrzeug



Bitte lassen Sie Ihr Kind im Auto-Kindersitz nie unbeaufsichtigt im Fahrzeug zurück.

### 3.6 Checklist to ensure that your baby is buckled up correctly



For your baby's safety, check that...

- the straps of the child safety seat are close to the body without constricting the child,
- the shoulder straps **3** are adjusted correctly,
- the straps **are** not twisted,
- the buckle tongues **2** are engaged in the vehicle seat buckle **1**.

## 4. Installation in the vehicle



Please do not leave your child unattended in the child safety seat in the vehicle.

### 3.6 Comment savoir si votre bébé est bien protégé



Vérifiez, pour la protection de votre bébé, que...

- les sangles du siège auto sont bien ajustées contre le corps de votre enfant, sans le comprimer,
- les bretelles **3** sont correctement ajustées,
- les sangles **ne sont** pas torsadées,
- les languettes **2** sont enclenchées dans le fermoir **2**.

## 4. Montage dans le véhicule



Ne laissez pas votre enfant dans le siège auto dans la voiture sans surveillance.



### Zum Schutz aller Fahrzeuginsassen

Bei einer Notbremsung oder einem Unfall können ungesicherte Gegenstände und Personen andere Mitfahrer verletzen. Bitte achten Sie deshalb stets darauf, dass...

- die Rückenlehnen der Fahrzeugsitze festgestellt sind (z.B. umklappbare Rücksitzbank einrasten).
- im Fahrzeug (z.B. auf der Hutablage) alle schweren oder scharfkantigen Gegenstände gesichert sind.
- alle Personen im Fahrzeug angeschnallt sind.
- der Auto-Kindersitz im Auto immer gesichert ist, auch wenn kein Kind transportiert wird.

### Zum Schutz Ihres Fahrzeuges

- An einigen Auto-Sitzbezügen aus empfindlichem Material (z.B. Velours, Leder etc.) können durch die Benutzung von Auto-Kindersitzen Gebrauchsspuren auftreten. Um das zu vermeiden, können Sie z.B. eine Decke oder ein Handtuch unterlegen.

**Vorsicht!** Die Unterlage darf den Kindersitz nicht von der Sitzfläche abheben.



### For the protection of all vehicle occupants

In the case of an emergency stop or an accident, unsecured persons or objects may cause injury to other vehicle occupants. Please always check that...

- the backrests of the vehicle seats are locked (i.e. that a foldable rear seat bench latch is engaged).
- all heavy or sharp-edged objects in the vehicle (e.g. on the parcel shelf) are secured.
- all persons in the vehicle have their seat belts fastened.
- the child safety seat is always secured when it is in the vehicle, even if no child is being transported.

### To protect your vehicle

- Some vehicle seat covers made from sensitive materials (e.g. velour, leather, etc.) may develop wear marks when car seats are used. This can be avoided by placing a blanket or towel under the child seat.

**Caution!** The mat must not raise the child safety seat from the seat surface.



### Pour protéger tous les passagers

En cas de freinage d'urgence ou d'accident, les objets et personnes non attachés risquent de blesser d'autres passagers. Veuillez donc toujours veiller à ce que...

- les dossiers des sièges du véhicule soient verrouillés (enclenchez par exemple la banquette arrière rabattable),
- tous les objets lourds ou à bords tranchants (par exemple sur la lunette arrière) soient bien fixés,
- toutes les personnes aient mis leur ceinture,
- le siège auto soit toujours fixé dans la voiture même si aucun enfant ne l'occupe.

### Pour protéger votre véhicule

- Sur certaines housses de siège de véhicule recouvertes d'une matière délicate (p. ex. velours, cuir, etc.), l'utilisation de sièges auto risque de laisser des traces. Pour éviter cela, vous pouvez recouvrir le siège du véhicule d'une couverture ou une serviette, par exemple.

**Attention !** Dans ce cas, le siège enfant ne doit pas être surélevé par rapport à la surface d'assise.

## 4.1 Anschließen der Babyschale



So sichern Sie Ihre Babyschale mit dem 3-Punkt-Gurt Ihres Fahrzeugs:

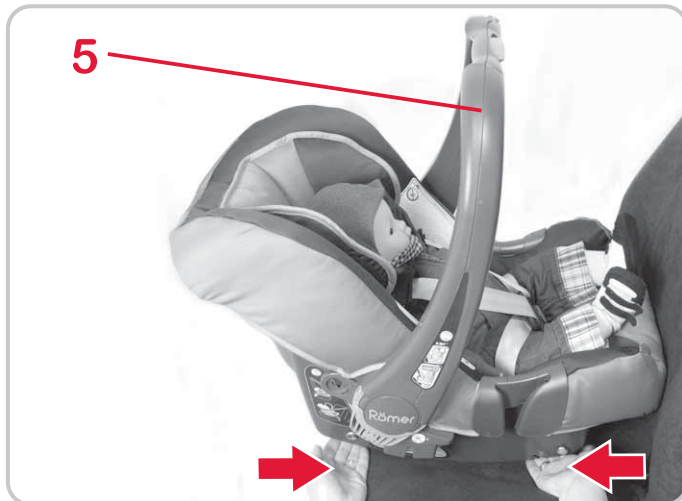

- ✚ Stellen Sie die Babyschale entgegen der Fahrtrichtung (Baby schaut nach hinten) auf den Fahrzeugsitz.

**Vorsicht!** Die Neigung der Babyschale ist korrekt, wenn vorne und hinten zwischen den Kufen und der Sitzfläche etwa zwei Finger breit Platz ist.

**Tipp!** Steht die Babyschale unsicher oder zu steil auf dem Fahrzeugsitz, können Sie dies mit einer unterlegten Decke oder durch die Wahl eines anderen Sitzplatzes verbessern.

- ✚ Vergewissern Sie sich, dass der Tragebügel **5** in der oberen Stellung **A** ist.

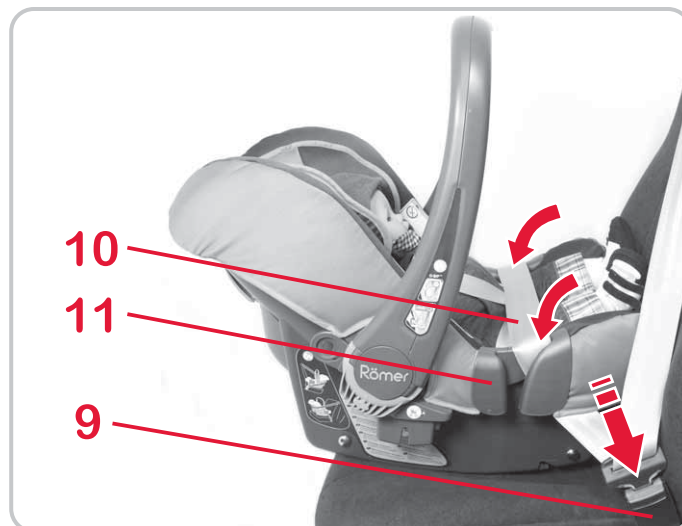

- ✚ Ziehen Sie den Autogurt heraus und führen Sie ihn über die Babyschale.
- ✚ Rasten Sie die Schlosszunge im Auto-Gurtschloss **9** ein.
- ✚ Legen Sie den Beckengurt **10** in die dunkelblauen Gurtführungen **11** an beiden Seiten des Babyschalen-Randes ein.  
**Vorsicht!** Gurt nicht verdrehen.

## 4.1 Securing the baby seat in your vehicle



To secure the baby seat using the 3-point belt of your vehicle proceed as follows:

- ✧ Place the baby seat rearward-facing on the vehicle seat (baby is facing backwards).  
**Caution!** The inclination of the baby seat is correct when in front and behind between the rails and the seat surface there is space for about two fingers.  
**Tip!** In certain cases it is possible that the baby seat does not rest securely or is inclined too steeply on the vehicle seat. This can be remedied by placing a blanket under the child seat or choosing another seat.
- ✧ Ensure that the handle is **5** in its upper position **A**.
- ✧ Pull out the vehicle seat belt and place it across the baby seat.
- ✧ Engage the buckle tongue in the vehicle seat buckle **9**.
- ✧ Place the lap belt section **10** in the darkblue belt guides **11** on both sides of the baby seat.  
**Caution!** Do not twist the belt.

## 4.1 Fixation de la coque pour bébé



Comment fixer votre coque pour bébé au moyen de la ceinture 3 points de votre voiture :

- ✧ Placez la coque sur le siège du véhicule dans le sens contraire de la marche (le bébé regardant vers l'arrière).  
**Attention !** L'inclinaison de la coque pour bébé est correcte lorsqu'il est possible de passer deux doigts entre les patins et la surface d'assise à l'avant et à l'arrière.  
**Astuce !** Lorsque la coque pour bébé est posée de manière instable ou trop inclinée sur le siège du véhicule, vous pouvez améliorer sa position au moyen d'une couverture ou en choisissant une autre place assise.
- ✧ Assurez-vous que l'anse **5** se trouve dans la position supérieure **A**.
- ✧ Tirez sur la ceinture du véhicule et faites la passer sur la coque pour bébé.
- ✧ Enclenchez la languette dans le fermoir de la ceinture **9** du véhicule.
- ✧ Introduisez la sangle ventrale **10** dans les guidages de sangle bleu foncé **11** des deux côtés du bord de la coque pour bébé.  
**Attention !** Ne torsadez pas la ceinture.

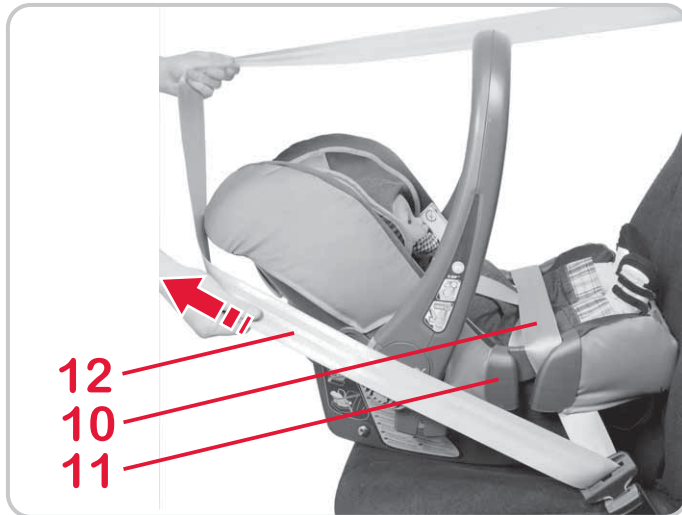

- ✘ Straffen Sie den Beckengurt **10**, indem Sie am Diagonalgurt **12** ziehen.  
**Vorsicht!** Das Auto-Gurtschloss **9** darf auf keinen Fall in der dunkelblauen Gurtführung **11** liegen oder so weit nach vorne reichen, dass es vor (in Fahrtrichtung) der dunkelblauen Gurtführung **11** liegt.  
**Tipp!** Ist dies der Fall, versuchen Sie es auf einem anderen Sitzplatz. Wenn Sie Zweifel an der Einbausituation haben, wenden Sie sich bitte an uns.

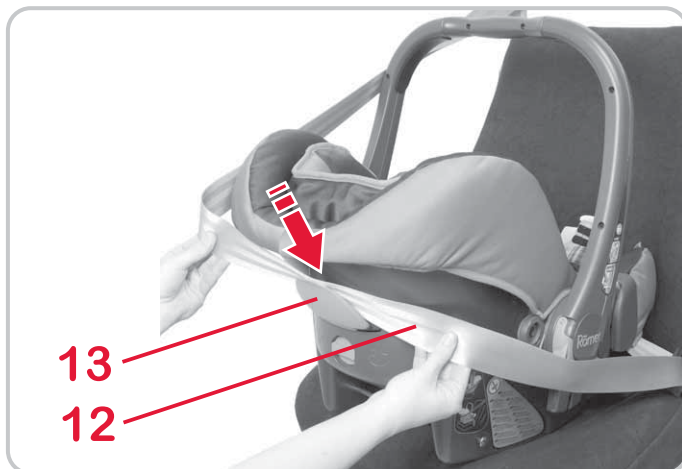

- ✘ Ziehen Sie den Diagonalgurt **12** hinter das Kopfbende der Babyschale.
- ✘ Schieben Sie den Diagonalgurt **12** zwischen den hellblauen Halter **13** und die Babyschale, bis der Gurt einhakt.  
**Vorsicht!** Gurt nicht verdrehen.



- ✎ Tighten the lap belt section **10** by pulling on the diagonal strap **12**.

**Caution!** The vehicle seat buckle **9** must not be positioned in the darkblue belt guide **11** or reach so far forward that it lies in front (in the direction of travel) of the darkblue belt guide **11**.

**Tip!** Should this be the case, try it on a different seat. If you have any doubts about installation, please feel free to contact us.

- ✎ Pull the diagonal strap **12** behind the head end of the baby seat.
- ✎ Pull the diagonal belt **12** between the lightblue holder **13** and the baby seat, until the belt engages.

**Caution!** Do not twist the belt.

- ✎ Tendez la sangle ventrale **10**, en tirant sur la sangle diagonale **12**.

**Attention !** Le fermoir de la ceinture du véhicule **9** ne doit en aucun cas se trouver dans le guidage de ceinture bleu foncé **9** ou se trouver à l'avant de sorte qu'il soit positionné devant (dans le sens de la marche) le guidage de sangle bleu foncé **9**.

**Astuce !** Si tel est le cas, essayez d'installer la coque sur un autre siège. En cas de doute au sujet d'une situation de montage, n'hésitez pas à nous contacter.

- ✎ Tirez la ceinture diagonale **12** derrière la partie de tête de la coque pour bébé.
- ✎ Glissez la sangle diagonale **12** entre le support bleu clair **13** et la coque pour bébé, jusqu'à ce que la ceinture s'enclenche.  
Attention ! Ne torsadez pas la ceinture.



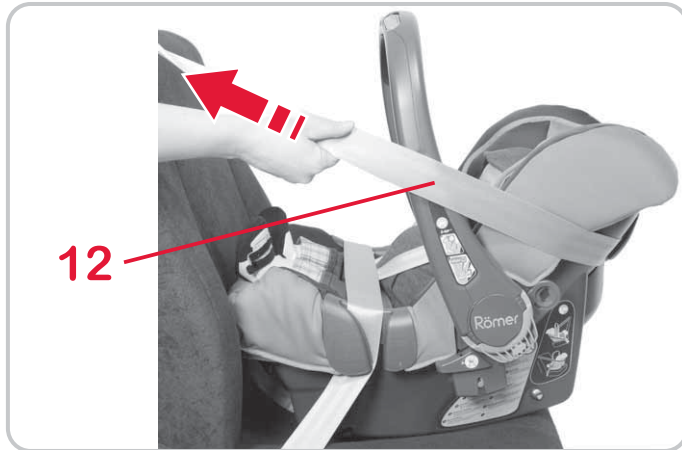

☞ Straffen Sie den Diagonalgurt **12**.

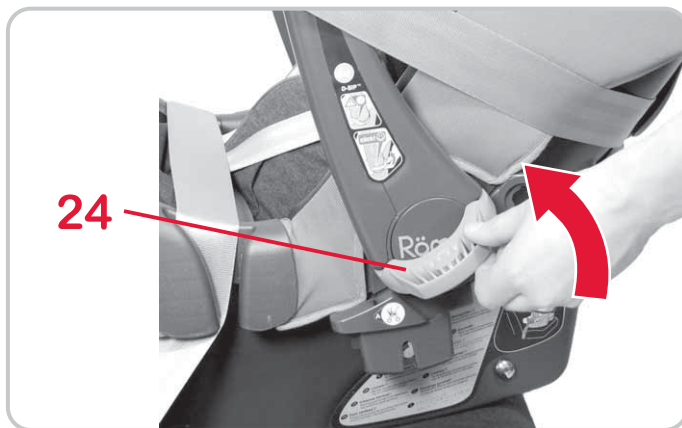

☞ Klappen Sie auf der Seite der Fahrzeugtür den **D-SIP® 24** am Bügelgelenk nach oben bis er einrastet. **KLICK!**

**Vorsicht!** Der ausgeklappte **D-SIP® 24** dient dem zusätzlichen Unfallschutz beim Seitenaufprall. Verwenden Sie ihn niemals zum Tragen oder Befestigen der Babyschale.

**Tipp!** Bei Verwendung auf dem mittleren Sitzplatz ist das Ausklappen des **D-SIP® 24** nicht notwendig.

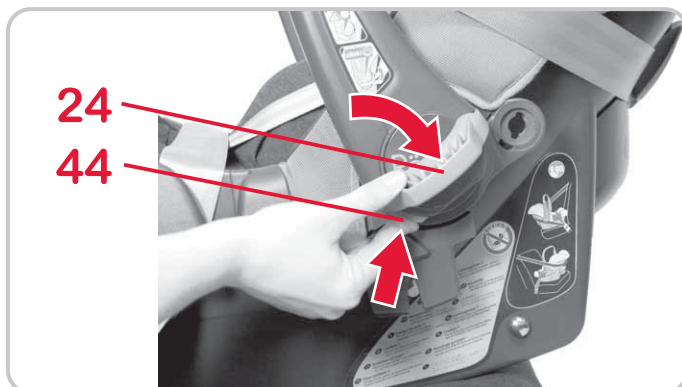

## 4.2 Ausbau der Babyschale

☞ Drücken Sie am Bügelgelenk die orangefarbene Taste **44** und klappen Sie den hellgrauen **D-SIP® 24** nach unten.

**Tipp!** Der **D-SIP® 24** ist so vor Beschädigungen geschützt.



🔗 Tighten the diagonal belt section **12**.

🔗 On the side of the vehicle door, fold the **D-SIP® 24** on the bar joint upwards until it engages.

CLICK!

**Caution!** The expanded **D-SIP® 24** provides additional accident protection in the event of side impact. Never use it to carry or fasten the baby seat.

**Tip!** When using on the middle seat, it is not necessary to expand the **D-SIP® 24**.

## 4.2 Removing the baby seat

🔗 Press the orange-coloured button **44** on the bar joint and fold the light grey **D-SIP® 24** downwards.

**Tip!** This protects the **D-SIP® 24** from damage.



🔗 Tendez la ceinture diagonale **12**.

🔗 Du côté de la portière du véhicule, basculez le **D-SIP® 24** vers le haut au niveau de l'articulation de l'anse jusqu'à ce qu'il s'encliquète. CLIC ! **Attention !** En position déployée, le **D-SIP® 24** sert de protection supplémentaire contre un choc latéral en cas d'accident. N'utilisez jamais ce dispositif pour porter ou attacher la coque pour bébé.

**Astuce !** En cas d'utilisation de la coque sur la place assise centrale, le déploiement du **D-SIP® 24** n'est pas nécessaire.

## 4.2 Démontage de la coque pour bébé

🔗 Appuyez sur le bouton orange **44** au niveau de l'articulation de l'anse et basculez le **D-SIP® 24** gris clair vers le bas.

**Astuce !** Le **D-SIP® 24** est ainsi protégé contre toute détérioration.



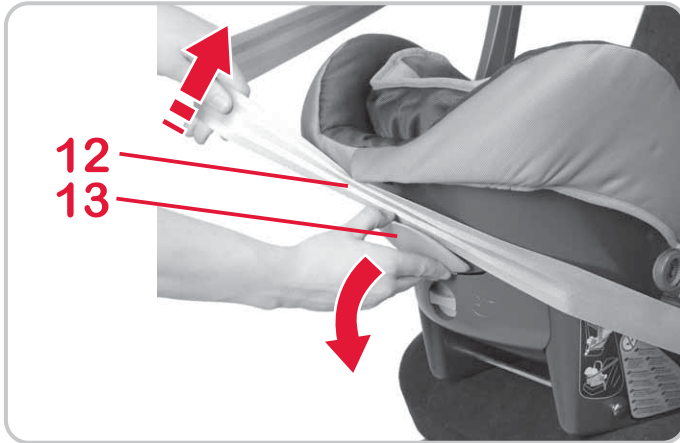

- ✎ Drücken Sie den hellblauen Halter **13** etwas von der Babyschale weg, um den Diagonalgurt **12** auszuhängen.
- ✎ Öffnen Sie das Autogurtschloss **9** und nehmen Sie den Beckengurt **10** aus den dunkelblauen Gurtführungen **11**.

### 4.3 So ist Ihre Babyschale richtig eingebaut



 Prüfen Sie zur Sicherheit Ihres Babys, dass...

- die Babyschale entgegen der Fahrtrichtung befestigt ist,
- die Babyschale nur dann auf dem Beifahrersitz befestigt ist, wenn kein Front-Airbag auf die Babyschale einwirken kann,
- die Babyschale mit einem **3-Punkt-Gurt** befestigt ist,
- der Beckengurt **10** durch die beiden dunkelblauen Gurtführungen **11** am Rand der Babyschalen verläuft,

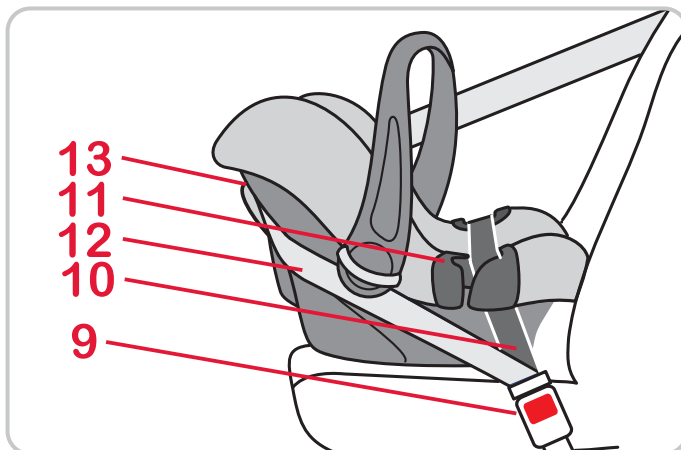

- ✎ Push the light blue holder **13** away from the baby seat slightly to unhook the diagonal strap **12**.
- ✎ Open the vehicle seat buckle **9** and take the lap belt section **10** out of the dark blue belt guides **11**.

### 4.3 Checklist to ensure that your baby seat is correctly installed



For your baby's safety, check that...

- the baby seat is fastened against the direction of travel,
- the baby seat is only installed on the front passenger seat if no front airbag can strike the baby seat,
- the baby seat is only secured using a **3-point belt**,
- the lap belt section **10** runs through both dark blue belt guides **11** on the baby seat,

- ✎ Écartez légèrement le support bleu clair **13** de la coque pour bébé pour décrocher la sangle diagonale **12**.
- ✎ Ouvrez le fermoir de la ceinture du véhicule **11** et retirez la sangle ventrale **9** du guidage de sangle bleu foncé **11**.

### 4.3 Montage correct de votre coque pour bébé



Vérifiez, pour la protection de votre bébé, que...

- la coque pour bébé est bien fixée dans le sens contraire de la marche,
- la coque pour bébé est fixée sur le siège de passager et qu'aucun airbag frontal ne peut agir sur la coque pour bébé,
- la coque pour bébé est bien fixée au moyen d'une **ceinture à 3 points**,
- la sangle ventrale **10** passe au travers des deux guidages de sangle bleu foncé **11** se trouvant au bord de la coque pour bébé,

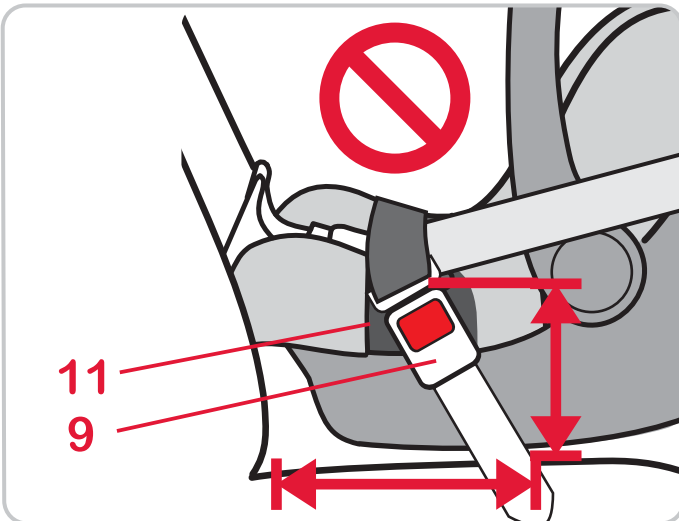
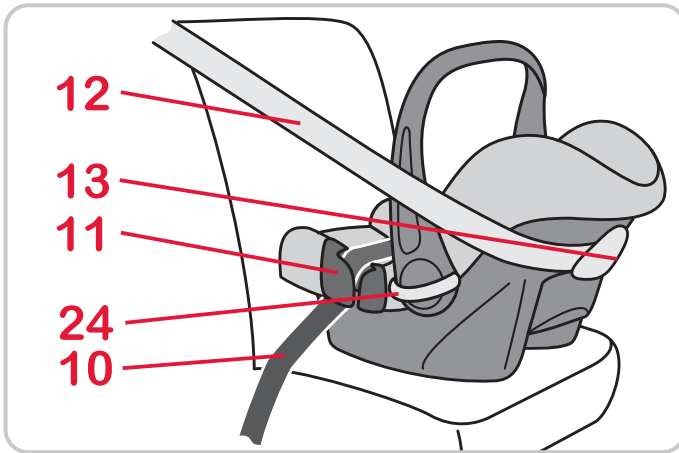

- der Diagonalgurt **12** zwischen dem hellblauen Halter **13** und der Babyschale verläuft,
- der hellgraue **D-SIP**® **24** auf der Seite der Fahrzeugtür ausgeklappt ist,
- das Auto-Gurtschloss **9** weder in der dunkelblauen Gurtführung **11**, noch vor der dunkelblauen Gurtführung **11** liegt,
- der Autogurt straff und nicht verdreht ist.

- the diagonal belt section **12** runs through the light blue holder **13** and the baby seat,
- the light grey **D-SIP® 24** on the side of the vehicle door is expanded,
- the vehicle seat buckle **9** is not positioned in the dark blue belt guide **11**, or before the darkblue belt guide **11**,
- the vehicle seat belt is tightened up and not twisted.

- la sangle diagonale **12** passe bien entre le support bleu clair **13** et la coque pour bébé,
- le **D-SIP® 24** gris clair est déployé côté portière,
- le fermoir de la ceinture de véhicule **9** ne se trouve ni dans le guidage bleu foncé **11**, ni avant le guidage de sangle bleu foncé **11**,
- la ceinture du véhicule est bien tendue et n'est pas torsadée.

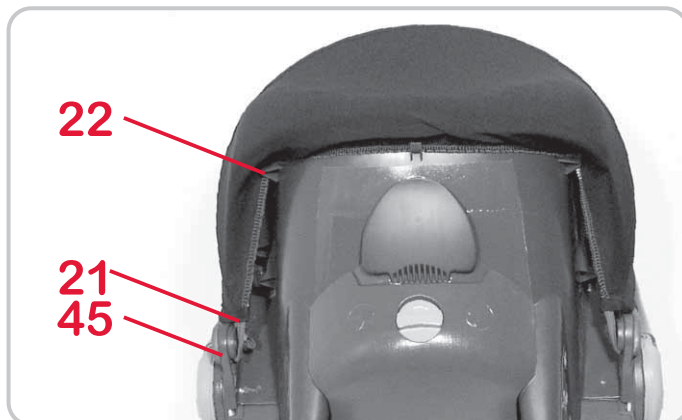
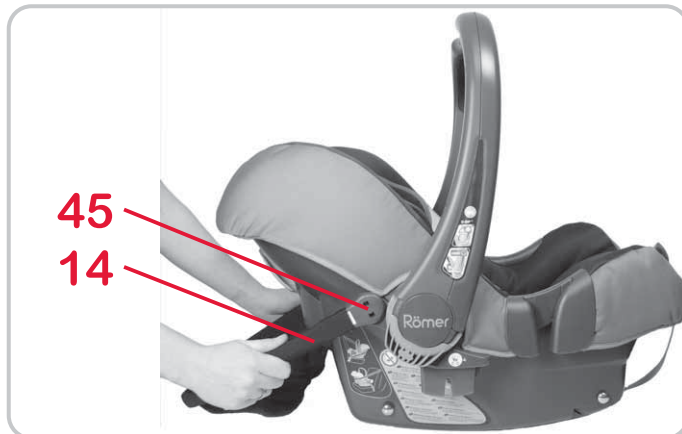
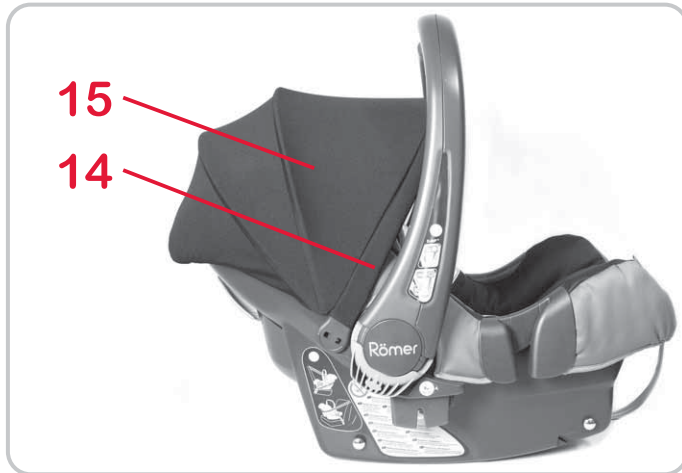

## 5. Verwendung des Sonnenverdecks

Das Sonnenverdeck **15** schützt den Kopf Ihres Babys vor intensiver Sonneneinstrahlung (LSF 50). Es lässt sich ganz einfach am Verdeckbügel **14** auf- und zuklappen.

So befestigen Sie das Sonnenverdeck **15** an der Babyschale:

- ✦ Halten Sie das Sonnenverdeck **15** am Verdeckbügel **14** im Winkel von 45° hinter das Kopfende.
- ✦ Stecken Sie das Bügelgelenk links und rechts in die Aufnahme **45** an der Babyschale und schwenken Sie den Verdeckbügel **14** nach oben.
- ✦ Ziehen Sie die elastische Saumkante über den oberen Rand der Babyschale
- ✦ Hängen Sie die Saumkante in der Mitte und die Gummischlaufen seitlich in die Haken **22** unter dem Rand der Babyschale ein.
- ✦ Hängen Sie die Gummischlaufen **21** in die Haken an den Aufnahmen **45** des Verdeckbügels ein.



## 5. Using the sunshade

The sunshade **15** protects your baby's head from intense sunlight (LSF 50). It can be very simply folded up and down on the hood handle **14**.

How to attach the sunshade **15** to the baby seat:

- ✎ Hold the sunshade **15** on the hood handle **14** at an angle of 45° behind the head end.
- ✎ Push the bar joint both left and right into the mount **45** on the baby seat and swivel the bar joint upwards **14**.
- ✎ Pull the elastic seam over the upper edge of the baby seat.
- ✎ Hook the seam in the centre and the elastic loops at the into the hook **22** below the baby seat.
- ✎ Place the elastic loops **21** into the hookson the mounts **45** of the bar joint.

## 5. Utilisation du pare-soleil

Le pare-soleil **15** protège la tête de votre bébé des rayons du soleil (LSF 50). Il peut aisément être déplié et replié au niveau de l'anse de la capote **14**.

Pour fixer le pare-soleil **15** sur la coque pour bébé, procédez comme suit :

- ✎ Placez le pare-soleil **15** au niveau de l'anse de la capote **14** à un angle de 45° derrière l'extrémité tête.
- ✎ Insérez l'articulation de l'anse dans les logements **45** à gauche et à droite de la coque pour bébé et basculez l'anse de la capote **14** vers le haut.
- ✎ Tirez le bord élastique de la couture au-dessus du bord supérieur de la coque pour bébé
- ✎ Accrochez le bord de la couture au milieu et les boucles élastiques latérales dans les crochets **22** sous le bord de la coque pour bébé.
- ✎ Accrochez les boucles élastiques **21** dans les crochets au niveau des logements **45** de l'anse de la capote.



## 6. Verwendung als Travel System



Bitte beachten Sie die Gebrauchsanleitung Ihres Kinderwagens!



Die Babyschale kann als Travel System auf allen Kinderwagen-Fahrgestellen verwendet werden, die mit dem Adapter „Typ A“ ausgestattet sind und für Britax/RÖMER Babyschalen freigegeben sind.



Zum Schutz Ihres Babys

**WARNUNG!** Dieses Travel System ist **nicht** geeignet...

- ... als Ersatz für Bett oder Wiege.  
Tragetaschen, Kinder- und Sportwagen dürfen nur für den Transport genutzt werden.
- ... für den Transport von mehr als einem Kind.
- ... für den gewerblichen Gebrauch.
- ... in Verbindung mit anderen Fahrgestellen.

## 6. Use as a Travel System



Please refer to the operating instructions supplied with your pram.



The baby seat can be used as a Travel System on all pushchair frames which are equipped with the "type A" adapter and which have been approved for use with RÖMER/Britax baby seats.



For the protection of your baby

**WARNING!** This Travel System is **not** suitable...

- ... as a substitute for a cot or a cradle. Carrycots, pushchairs and buggies must be only used to transport babies or children.
- ... to transport more than one child.
- ... for commercial use.
- ... in conjunction with other frames.

## 6. Utilisation en tant que Travel System



Veuillez respecter le mode d'emploi de votre poussette !



La coque pour bébé peut être utilisée en tant que Travel System sur tous les châssis de poussette équipés de l'adaptateur de « type A » et dont l'utilisation avec des coques pour bébé Britax/RÖMER est autorisée.



Pour protéger votre bébé

**AVERTISSEMENT !** Ce Travel System ne doit **pas** être utilisé...

- ... pour remplacer le lit ou le berceau. Les porte-bébés, les poussettes et les buggys doivent uniquement être utilisés pour le transport.
- ... pour le transport de plus d'un enfant.
- ... pour un usage professionnel.
- ... en association avec d'autres châssis.



### Zum Schutz Ihres Babys

- Schnallen Sie Ihr Baby in der Babyschale immer an.
- **WARNUNG!** Vergewissern Sie sich, dass die Babyschale sicher mit dem Kinderwagen verbunden ist.
- Greifen Sie nie an die Babyschale, um den Kinderwagen anzuheben oder zu schieben.
- Rasten Sie immer die Bremse ein, bevor Sie die Babyschale auf dem Kinderwagen anbringen oder wieder abnehmen.

## 6.1 Anbringen der Babyschale auf einem Kinderwagen



- ✧ Rasten Sie die Bremse ein, wie in der Kinderwagen-Anleitung beschrieben.
- ✧ Bereiten Sie den Kinderwagen, wie in der Kinderwagen-Anleitung beschrieben, für das Travel System vor (z.B. Kinderwagen-Sitz verstellen, Sitzbezug aushängen)



### For the protection of your baby

- Always secure your baby in the baby seat using the seat belt.
- **WARNING!** Make sure that the infant carrier is securely connected to the pushchair.
- Never lift or push the pushchair by the infant carrier.
- Always apply the brake before fitting the infant carrier onto the pushchair or removing it.

## 6.1 Fitting the infant carrier to a pushchair



- ✎ Always apply the brake as shown in the instructions provided with the pram.
- ✎ Prepare the pushchair for the Travel System as described in the operating instructions of the pushchair (e.g. adjust the pushchair seat, unhook the seat cover).



### Pour protéger votre bébé

- Attachez toujours votre bébé dans la coque pour bébé.
- **AVERTISSEMENT !** Assurez-vous que la coque pour bébé est solidarisée correctement sur la poussette.
- Ne prenez jamais appui sur la coque pour bébé pour soulever ou pousser la poussette.
- Enclenchez toujours le frein avant de fixer la coque pour bébé sur la poussette ou la retirer de la poussette.

## 6.1 Fixation de la coque pour bébé sur une poussette



- ✎ Enclenchez le frein comme indiqué dans le mode d'emploi de votre poussette.
- ✎ Préparez la poussette à accueillir le Travel System comme indiqué dans le mode d'emploi de votre poussette (par ex. déplacer le siège de la poussette, décrocher la housse du siège)

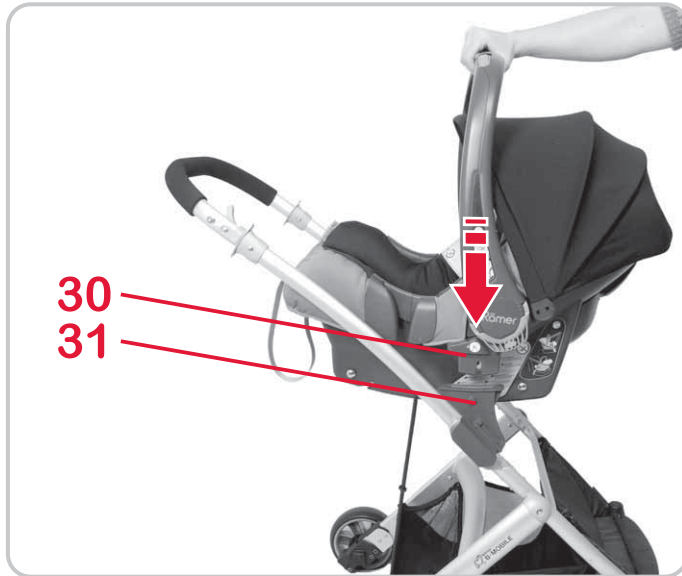

- ✎ Heben Sie die Babyschale entgegen der Fahrtrichtung über den Kinderwagen. **Vorsicht!** Versuchen Sie nie, die Babyschale in Fahrtrichtung auf dem Kinderwagen zu befestigen.

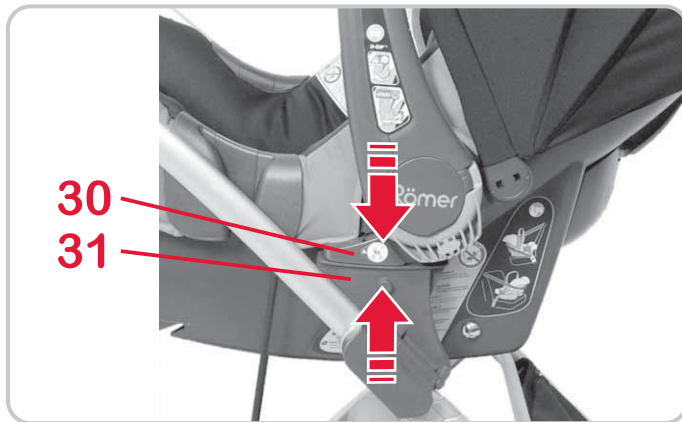

- ✎ Rasten Sie die Befestigungszungen **30** der Babyschale beidseitig in den Befestigungsschlitz **31** ein. **Vorsicht!** Vergewissern Sie sich, dass die Babyschale sicher mit dem Kinderwagen verbunden ist, indem Sie am Tragebügel **5** nach oben ziehen.

- ✎ With the infant carrier in a rearward-facing position, lift it above the pushchair.  
**Caution!** Never try to attach the infant carrier to the pushchair in a forward-facing position.

- ✎ Engage the fixation prongs **30** of the baby seat in the fixation slots on both sides **31**.  
**Caution!** Ensure that the baby seat is securely attached to the pushchair by pulling the handle upwards **5**.

- ✎ Soulevez la coque pour bébé au-dessus de la poussette dans le sens contraire de la marche.  
**Attention !** N'essayez jamais de fixer la coque pour bébé sur la poussette dans le sens de la marche.

- ✎ Enclenchez les languettes de fixation **30** des deux côtés de la coque pour bébé dans les rainures de fixation **31**.  
**Attention !** Assurez-vous que la coque pour bébé est solidarisée correctement sur la poussette en tirant l'anse **5** vers le haut.

## 6.2 Abnehmen der Babyschale vom Kinderwagen

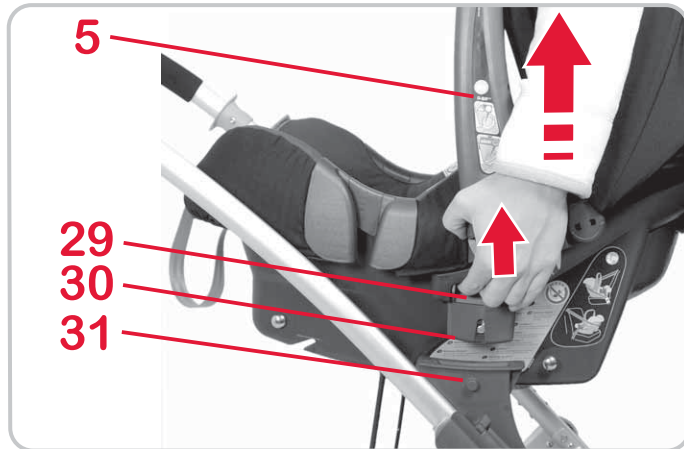

- ✎ Rasten Sie die Bremse ein, wie in der Kinderwagen-Anleitung beschrieben.
- ✎ Schwenken Sie den Tragebügel **5** der Babyschale nach oben **A** (siehe 3.1).

### BABY-SAFE plus II

- ✎ Drücken Sie an den Travel System Adaptern auf beiden Seiten der Babyschale die hellgraue Entriegelungstaste **29** nach oben.

### BABY-SAFE plus SHR II

- ✎ Drücken Sie die hellgraue Entriegelungstaste **34** am Tragebügel **5**.
- ✎ Heben Sie die Babyschale an, bis sich die Befestigungszungen **30** aus den Befestigungsschlitzen **31** gelöst haben. **Vorsicht!** Halten Sie dabei die Babyschale gut fest.
- ✎ Nun können Sie die Babyschale vom Kinderwagen herunternehmen.



## 6.2 Removing the baby seat from the pushchair



- ✎ Always apply the brake as shown in the instructions provided with the pushchair.
- ✎ Swivel the handle **5** of the baby seat upwards **A** (see 3.1).

### BABY-SAFE plus II

- ✎ Push up the light grey release button **29** on the Travel System Adapters on both sides of the baby seat.

### BABY-SAFE plus SHR II

- ✎ Push the light grey release button **34** on the handle **5**.
- ✎ Lift the baby seat until the fixation prongs **30** are released from the fixation slots **31**.  
**Caution!** Keep a firm grip on the infant carrier while doing this.
- ✎ You can now remove the baby seat from the pushchair.

## 6.2 Retrait de la coque pour bébé de la poussette



- ✎ Enclenchez le frein comme indiqué dans le mode d'emploi de votre poussette.
- ✎ Faites basculer l'anse **5** de la coque vers le haut **A** (voir 3.1).

### BABY-SAFE plus II

- ✎ Sur les adaptateurs Travel System, poussez les touches de déverrouillage gris clair **29** situées de part et d'autre de la coque pour bébé vers le haut.

### BABY-SAFE plus SHR II

- ✎ Appuyez sur les touches de déverrouillage gris clair **34** au niveau de l'anse **5**.
- ✎ Soulevez la coque pour bébé jusqu'à ce que les languettes de fixation **30** soient dégagées des rainures de fixation **31**.  
**Attention !** Tenez fermement la coque pour bébé dans le même temps.
- ✎ La coque pour bébé peut à présent être retirée de la poussette.

## 7. Verwendung des Zubehörs

Die Babyschale kann durch ein passendes Regenverdeck, einen Fußsack, einen **Keep Cool** Bezug und einen Sommerbezug ergänzt werden. Dieses Zubehör ist im Fachhandel erhältlich.



### Zum Schutz Ihres Babys

- Verwenden Sie das Regenverdeck nie im Auto, in Innenräumen, in warmer Umgebung oder in Nähe von Wärmequellen - Ihr Kind kann einen Hitzeschock erleiden.
- Lassen Sie Ihr Kind nie unbeaufsichtigt, wenn das Regenverdeck angelegt ist.
- Erlauben Sie Ihrem Kind nicht mit dem Regenverdeck zu spielen.
- Achten Sie auch mit Fußsack darauf, dass das Gurtzeug Ihr Baby an Schulter und Hüfte eng umschließt und straff anliegt.

**So befestigen Sie das Regenverdeck 35:**

**Vorsicht!** Achten Sie stets auf eine ausreichende Belüftung unter dem Regenverdeck **35**.

- ✎ Schwenken Sie den Tragebügel **5** der Babyschale nach oben **A** (siehe 3.1).

## 7. Using the accessories

The following additional items are available for the baby seat: a rain cover, a cosytoes, a **Keep Cool** cover and a summer cover. These are available as accessories from your retailer.



### For the protection of your baby

- Never use the rain cover in your vehicle, indoors, in warm weather or near sources of heat - otherwise your child could be exposed to the risk of a heat shock.
- Never leave your child unattended when the rain cover is fitted.
- Do not allow your child to play with the rain cover.
- When using the foot muff, also ensure that the harness fits close around your baby's shoulder and hips and is tight.

To attach the rain cover **35**:

**Caution!** Always make sure that plenty of fresh air can get in under the rain cover **35**.

- 🔗 Swivel the handle **5** of the baby seat upwards **A** (see 3.1).

## 7. Utilisation des accessoires

La coque pour bébé pour être équipée d'une capote de pluie assortie, d'une chancelière, d'une housse **Keep Cool** et d'une housse d'été. Ces accessoires sont disponibles dans les magasins spécialisés.



### Pour protéger votre bébé

- N'utilisez en aucun cas la capote de pluie en voiture, à l'intérieur, par temps chaud ou à proximité de sources de chaleur - votre enfant risque d'être victime d'un choc thermique.
- Ne laissez jamais votre enfant sans surveillance lorsque la capote de pluie est installée.
- Ne laissez pas votre enfant jouer avec la capote de pluie.
- Veillez également, lors de l'utilisation de la chancelière, à ce que la sangle soit bien tendue et maintienne fermement votre bébé au niveau des épaules et des hanches.

Pour fixer la capote de pluie **35**, procédez comme suit :

**Attention !** Veillez toujours à garantir une aération suffisante sous la capote de pluie **35**.

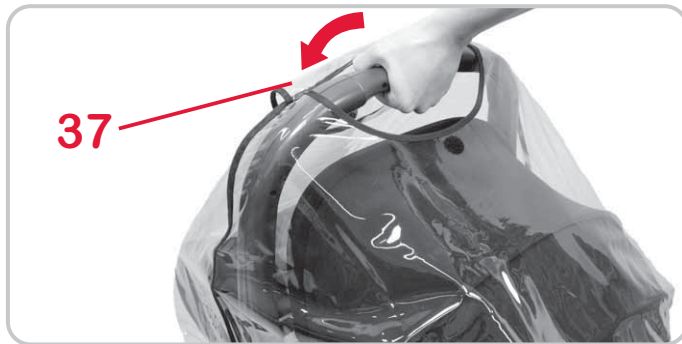
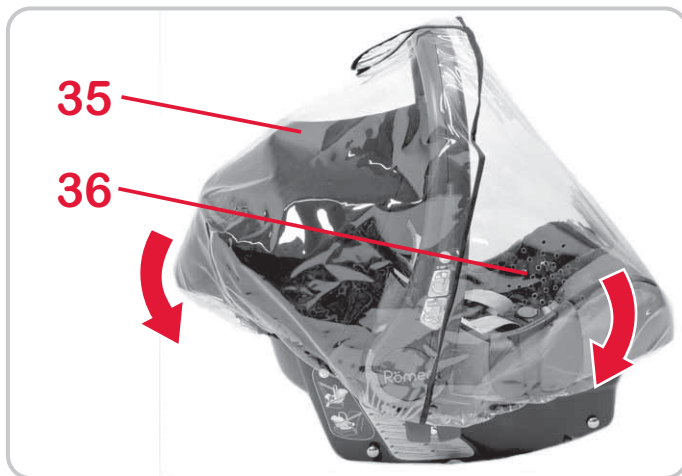

- ✎ Ziehen Sie die elastische Saumkante des Regenverdeckes **35** über den Schalenrand der Babyschale.
- ✎ Vergewissern Sie sich dass sich die Lüftungslöcher **36** oberhalb der dunkelblauen Gurtführung **11** befinden.

- ✎ Schließen Sie die Klappe **37** über dem Tragebügel **5** mit dem Klettverschluss.  
**Tipp!** Um die Babyschale zu tragen, öffnen Sie einfach die Klappe **37** und greifen Sie den Tragebügel **5**.

#### So befestigen Sie den Fußsack **38**:

**Tipp!** Der Fußsack **38** kann natürlich auch ohne Babyschale verwendet werden.

- ✎ Legen Sie Ihr Baby in den Fußsack und vergewissern Sie sich, dass der Gurtschloss-Tunnel **39** zwischen den Beinen liegt.
- ✎ Schließen Sie die Reißverschlüsse und die Knöpfe.  
**Tipp!** Sie können den oberen Rand auch umschlagen und mit den unteren Knöpfen befestigen.

- ✎ Pull the elastic seam of the rain cover **35** over the edge of the baby seat.
- ✎ Make sure that the vent holes **36** are above the dark blue belt guide **11**.
  
- ✎ Close the flap **37** over the handle **5** using the Velcro fastener.  
**Tip!** To carry the baby seat, simply open the flap **37** and take hold of the handle **5**.

### To attach the cosytoes **38**:

**Tip!** The cosytoes **38** can of course also be used without the baby seat.

- ✎ Lay your baby in the foot muff and make sure that the vehicle seat buckle tunnel **39** is between the legs.
- ✎ Close the Velcro fastener and fasten the buttons.  
**Tip!** You can also fold over the top edge and fasten with the bottom buttons.

- ✎ Faites basculer l'anse **5** de la coque pour bébé vers le haut **A** (voir 3.1).
- ✎ Tirez le bord élastique de la capote de pluie **35** au-dessus du bord de la coque pour bébé.
- ✎ Assurez-vous que les orifices d'aération **36** se trouvent au-dessus du guidage de la ceinture bleu foncé **11**.
  
- ✎ Fermez le volet **37** au-dessus de l'anse **5** avec la fermeture velcro.  
**Astuce !** Pour porter la coque pour bébé, ouvrez simplement le volet **37** et saisissez l'anse **5**.

### Pour fixer la chancelière **38**, procédez comme suit :

**Astuce !** La chancelière **38** peut bien évidemment également être utilisée sans coque pour bébé.

- ✎ Couchez votre bébé dans la chancelière et assurez-vous que le fourreau de ceinture **39** soit placé entre les jambes de l'enfant.
- ✎ Fermez les fermetures éclair et les boutons.  
**Astuce !** Vous pouvez également rabattre le bord supérieur et le fixer à l'aide des boutons inférieurs.



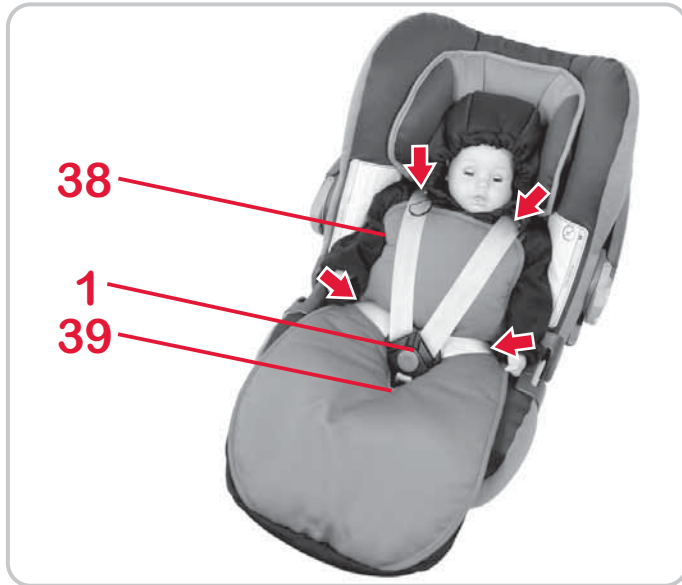

- ✎ Legen Sie Ihr Baby in die Babyschale.
- ✎ Fädeln Sie das Gurtschloss **1** durch den Gurtschloss-Tunnel **39**.
- ✎ Vergewissern Sie sich, dass die Gurte über die Schultern und Leistenbeugen verlaufen. Achten Sie darauf dass kein Knöpfe oder Stofffalten unter den Gurten sind.
- ✎ Schnallen Sie Ihr Baby an (siehe 3.4) und straffen Sie die Gurte (siehe 3.5).

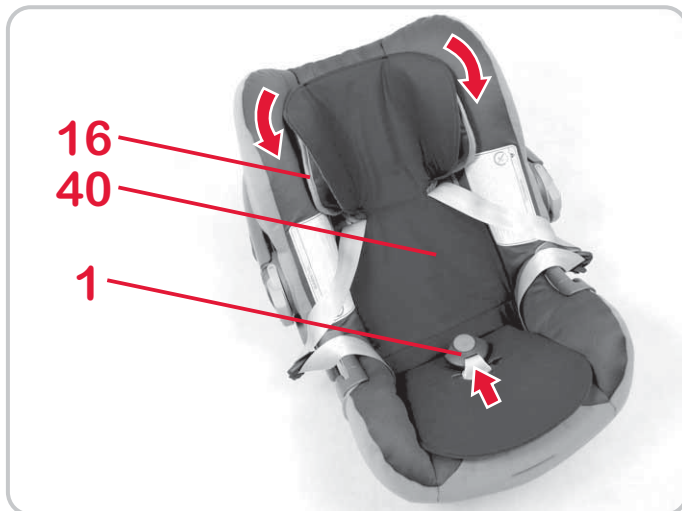

#### So befestigen Sie den Keep Cool Bezug **40**:

- ✎ Legen Sie den **Keep Cool Bezug 40** in die Kopfstütze **16** und auf die Sitzfläche.
- ✎ Befestigen Sie die Gummischlaufen hinter der Kopfstütze **16** und fädeln Sie das Gurtschloss **1** durch den Bezug.

#### So befestigen Sie den Sommerbezug:

- ✎ Ziehen Sie einfach den Sommerbezug über den normalen Sitzbezug. Gehen Sie dabei vor wie in 8.4 beschrieben.

- ✎ Place your baby into the baby seat.
- ✎ Thread the vehicle seat buckle **1** through the vehicle seat buckle tunnel **39**.
- ✎ Make sure that the straps run over your baby's shoulders and hips. Make sure that there are no buttons or folds of fabric under the straps.
- ✎ Secure your baby using the seat belt (see 3.4) and tighten the straps (see 3.5).

#### To attach the **Keep Cool cover 40**:

- ✎ Place the **Keep Cool cover 40** in the headrest **16** and on the seat surface.
- ✎ Fasten the elastic loops behind the headrest **16** and thread the vehicle seat buckle **1** through the cover.

#### To attach the summer cover:

- ✎ Simply pull the summer cover through the normal seat cover. Proceed as described in 8.4.

- ✎ Couchez votre bébé dans la coque.
- ✎ Enfiler le fermoir **1** à travers le fourreau de ceinture **39**.
- ✎ Assurez-vous que les sangles passent au-dessus des épaules et de l'aîne de votre enfant. Assurez-vous qu'aucun bouton ou pli de tissu ne se trouve sous les sangles.
- ✎ Attachez votre bébé (voir 3.4) et tendez les sangles (voir 3.5).

#### Pour fixer la housse **Keep Cool 40**, procédez comme suit :

- ✎ Placez la housse **Keep Cool 40** dans l'appui-tête **16** et sur le siège.
- ✎ Fixez les boucles élastiques derrière l'appui tête **16** et enfiler le fermoir **1** à travers la housse.

#### Pour fixer la housse d'été, procédez comme suit :

- ✎ Tirez simplement la housse d'été par-dessus la housse de siège normale. Pour ce faire, procédez comme décrit au point 8.4.

## 8. Pflegeanleitung



### Zum Erhalt der Schutzwirkung

- Bei einem Unfall mit einer Aufprallgeschwindigkeit über 10 km/h können Beschädigungen am Auto-Kindersitz aufgetreten sein, die nicht unbedingt offensichtlich sind. In diesem Fall muss der Auto-Kindersitz ausgetauscht werden. Bitte entsorgen Sie ihn fachgerecht (siehe 9.).
- Kontrollieren Sie regelmäßig alle wichtigen Teile auf Beschädigungen. Vergewissern Sie sich, dass die mechanischen Bauteile einwandfrei funktionieren.
- Achten Sie darauf, dass der Auto-Kindersitz nicht zwischen harten Teilen (Fahrzeughür, Sitzschiene etc.) eingeklemmt und beschädigt wird.
- Lassen Sie einen beschädigten Auto-Kindersitz (z.B. nach einem Sturz) unbedingt überprüfen.
- Verwenden Sie nie andere als die mitgelieferten oder vom Hersteller freigegebenen Zubehör- und Ersatzteile.



## 8. Care instructions



To retain the protective effect

- In an accident at a collision speed above 10 km/h the child safety seat could suffer damage which is not necessarily obvious. In this case the child safety seat must be replaced. Please dispose of it properly (see 9.).
- Regularly check all important parts for damage. Ensure the correct operation of all mechanical components.
- To prevent damage or breakage, ensure that the child safety seat does not become jammed in the car door, seat runners, etc.
- Should the child seat be damaged (for example after dropping it) it must be inspected.
- Never use other spare parts or accessories than those supplied or approved by the manufacturer.

## 8. Consignes d'entretien



Pour conserver l'efficacité de la protection

- En cas de collision à une vitesse supérieure à 10 km/h, il est possible que le siège auto soit endommagé, les dégâts n'étant pas forcément visibles. Dans ce cas, le siège pour enfant devra être remplacé. Mettez au rebut en respectant les règles (voir 9.).
- Contrôlez régulièrement l'état de toutes les pièces importantes. Assurez-vous du bon fonctionnement de toutes les pièces mécaniques.
- Veillez à ce que le siège auto ne soit pas coincé entre des objets durs (porte du véhicule, glissière du siège, etc.), ce qui risquerait de l'endommager.
- Faites toujours vérifier un siège pour enfant endommagé (par ex. après un accident).
- Ne jamais utiliser des pièces de rechange ou accessoires autres que ceux livrés ou autorisés par le fabricant.

- Schmieren oder ölen Sie niemals Teile des Kindersitzes.
- Bewahren Sie den Kindersitz, wenn er nicht benutzt wird, an einem sicheren Ort auf. Stellen Sie keine schweren Dinge auf ihn. Lagern Sie ihn nie in der Nähe von direkten Hitzequellen oder direktem Sonnenlicht.

## 8.1 Pflege des Gurtschlosses

Das Funktionieren des Gurtschlosses trägt wesentlich zur Sicherheit bei. Funktionsstörungen am Gurtschloss sind meist auf Verunreinigungen zurückzuführen:

### Funktionsstörung

- Die Schloßzungen werden beim Drücken der roten Taste verlangsamt ausgeworfen.
- Die Schloßzungen rasten nicht mehr ein (werden wieder ausgestoßen).
- Die Schloßzungen rasten ohne deutliches "Klick" ein.
- Die Schloßzungen werden beim Einführen gebremst (teigig).
- Das Gurtschloß läßt sich nur noch mit hohem Kraftaufwand öffnen.

- Never lubricate or oil parts of the child seat.
- Store the child seat in a safe place when it is not in use. Avoid placing heavy objects on top of it. Do not store it near a direct heat source or in direct sunlight.

## 8.1 Care for the harness buckle

The function of the harness buckle is important for the safety of your child. Malfunctions of the harness buckle are mostly attributable to accumulations of dirt and dust.

### Malfunction

- The buckle tongues are ejected only slowly when the red release button is pressed.
- The buckle tongues will no longer lock home (are ejected again).
- The buckle tongues engage without an audible "click".
- The buckle tongues are difficult to insert (you feel resistance).
- The buckle only opens if extreme force is applied.

- Veuillez ne pas graisser, ni huiler les pièces du siège auto.
- Conservez le siège auto dans un lieu approprié lorsque vous ne l'utilisez pas. Ne posez aucun objet lourd sur le siège auto. Ne l'entrez jamais à proximité de sources de chaleur ou exposé à la lumière directe du soleil.

## 8.1 Entretien du fermoir de ceinture

Le bon fonctionnement du fermoir contribue de manière essentielle à la sécurité. Dans la plupart des cas, les dysfonctionnements du fermoir sont causés par l'encrassement.

### Dysfonctionnement

- L'éjection des languettes est ralentie lors de l'actionnement de la touche rouge.
- Les languettes ne s'enclenchent plus (rejet hors du fermoir).
- Les languettes s'enclenchent sans « clic » audible.
- Les languettes sont freinées lors de l'introduction (impression de blocage pâteux).
- Le fermoir ne peut être ouvert qu'en appliquant une grande force.

## Abhilfemaßnahme

So können Sie das Gurtschloss auswaschen, damit es wieder einwandfrei funktioniert:

### 1. Gurtschloss ausbauen

- ✦ Öffnen Sie das Gurtschloss **1** (auf die rote Taste drücken).
- ✦ Lockern Sie die Gurte (siehe 3.4).
- ✦ Schieben Sie die Metallplatte **19**, mit der das Gurtschloss **1** an der Sitzschale befestigt ist, hochkant durch den Gurtschlitz **20**.

### 2. Gurtschloss auswaschen

- ✦ Legen Sie das Gurtschloss **1** mindestens 1 Stunde in warmes Wasser mit Spülmittel. Spülen Sie es danach aus und lassen Sie es gut trocknen.

### 3. Gurtschloss einbauen

- ✦ Schieben Sie die Metallplatte **19** hochkant von oben nach unten durch den Gurtschlitz **20** im Bezug und durch die Sitzschale. Ziehen Sie kräftig am Gurtschloss **1**, um die Befestigung zu überprüfen.

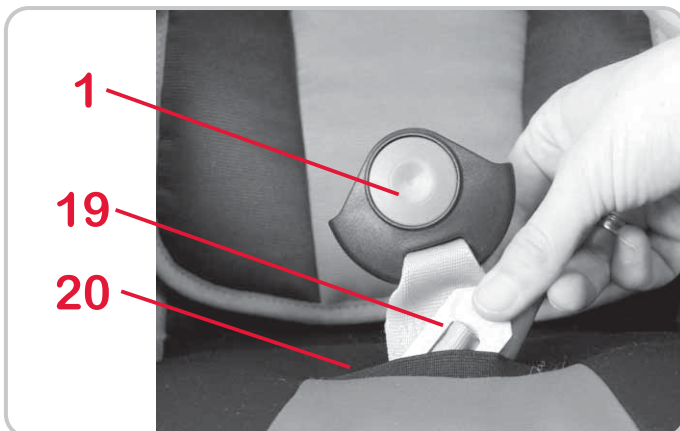
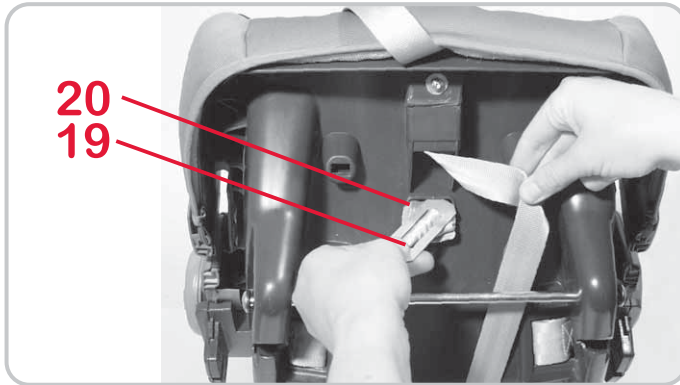

## Remedy

Wash out the harness buckle so that it functions properly once again:

### 1. Removing the harness buckle

- ✎ Open the harness buckle **1** (press the red release button).
- ✎ Loosen the harness straps (see 3.4).
- ✎ Push the metal plate **19**, with which the harness buckle **1** is fixed to the seat shell, on its side upwards through the belt slot **20**.

### 2. Cleaning the harness buckle

- ✎ Soak the buckle **1** in warm water with dishwashing liquid for at least an hour. Rinse and dry thoroughly.

### 3. Re-fitting the harness buckle

- ✎ Push the metal plate **19** on its side downwards through the belt slot **20** in the cover **and through the seat shell**.  
Check for correct fitting **1** by pulling firmly on the harness buckle .

## Remède

Vous pouvez laver le fermoir pour qu'il fonctionne de nouveau parfaitement :

### 1. Démontage du fermoir

- ✎ Ouvrez le fermoir de la ceinture **1** (appuyez sur la touche rouge).
- ✎ Desserrez les sangles (voir point 3.4).
- ✎ Poussez la plaque métallique **1** par laquelle le fermoir **1** est fixé à la coque du siège au travers de la fente **1** en position debout.

### 2. Lavage du fermoir

- ✎ Faites tremper le fermoir **1** dans de l'eau chaude avec un produit vaisselle pendant 1 heure au minimum. Rincez-le, puis laissez-le sécher.

### 3. Remontage du fermoir

- ✎ Poussez la plaque métallique **20** en position verticale, du haut vers le bas, au travers de la fente pour ceinture **20** dans la housse et au travers de la coque de siège.  
Tirez fortement sur le fermoir **1** pour **contrôler sa fixation**.

## 8.2 Reinigung

Achten Sie darauf, dass Sie nur einen Original-Britax/RÖMER-Ersatzbezug einsetzen, da der Bezug einen wesentlichen Teil der Systemfunktion darstellt. Ersatz erhalten Sie im Fachhandel oder bei einer ADAC-Geschäftsstelle.



Der Auto-Kindersitz darf **nicht ohne Bezug** verwendet werden.

- Den **Bezug** können Sie abziehen und mit Feinwaschmittel im Schonwaschgang bei 30°C in der Waschmaschine waschen. Halten Sie sich bitte genau an die Waschanleitung am Bezug. Wenn Sie mit mehr als 30 °C waschen, ist ein Ausfärben des Bezugsstoffes möglich. Den Bezug nicht schleudern und auf keinen Fall im elektrischen Wäschetrockner trocknen (der Stoff kann sich von der Polsterung lösen).
- Die **Kunststoffteile** können Sie mit einer Seifenlösung abwaschen. **Keine** scharfen Mittel (wie z.B. Lösungsmittel) verwenden.
- Die **Gurte** können Sie mit einer lauwarmen Seifenlösung abwaschen.  
**Vorsicht!** Entfernen Sie niemals die Schlosszungen **2** von den Gurten.

## 8.2 Cleaning

Please be sure to use only genuine Britax/RÖMER replacement seat covers, as the seat cover is important to the proper functioning of the system. Replacement seat covers are available from your retailer and or at ADAC (German Motoring Club) branches.



The child seat must **not be used without the seat cover**.

- The **cover** can be removed and washed with a mild detergent using the washing machine's cycle for delicate items (30 °C). Please observe the instructions on the washing label of the cover. The colours of the cover may fade if washed at more than 30 °C. Do not spin, and never tumble dry in an electric clothes dryer (the fabric may separate from the padding).
  - The **plastic parts** can be cleaned using soapy water. **Do not** use harsh cleaning agents (such as solvents).
  - The **harness** can be removed and washed in lukewarm soapy water.
- Caution!** Never remove the buckle tongues **2** from the straps.

## 8.2 Nettoyage

Veillez à seulement utiliser une housse de rechange d'origine Britax/RÖMER car la housse représente un élément fonctionnel essentiel du système. Les housses de rechange sont disponibles dans les magasins spécialisés ou dans une filiale de l'ADAC (automobile club allemand).



Le siège auto **ne doit pas être utilisé sans housse**.

- La **housse** peut être enlevée et lavée en machine à 30° avec une lessive pour linge délicat. Veuillez respecter exactement les instructions de lavage sur l'étiquette de la housse. Si vous lavez la housse à des températures supérieures à 30 °C, le tissu risque de déteindre. N'essorez pas la housse et ne la mettez en aucun cas dans un sèche-linge (le tissu risque de se décoller du rembourrage).
  - Vous pouvez laver les **éléments en matière plastique** à l'eau savonneuse. **N'utilisez pas** de détergents ou de produits corrosifs (des solvants, par exemple).
  - Les **sangles** peuvent être lavées à l'eau savonneuse tiède.
- Attention !** N'enlevez jamais les languettes **2** des ceintures.

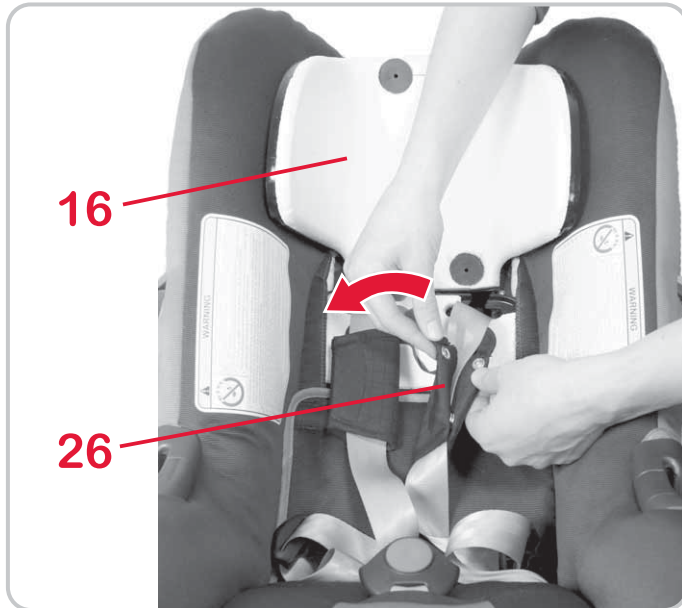

### 8.3 Abziehen des Bezuges

- ✧ Lockern Sie die Gurte so weit wie möglich (siehe 3.2).
- ✧ Öffnen Sie das Gurtschloss **1** (auf die rote Taste drücken).
- ✧ Verschieben Sie die Kopfstütze **16** in die unterste Position (siehe 3.3).
- ✧ Nehmen Sie den Bezug der Kopfstütze **16** ab.
- ✧ Öffnen Sie die Schulterpolster **26** und nehmen Sie sie ab.

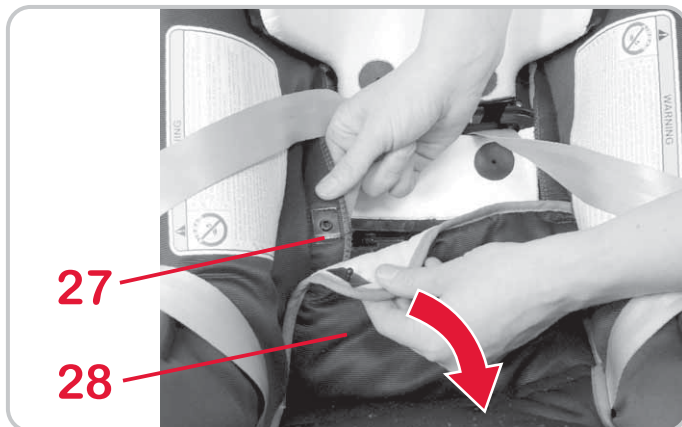

- ✧ Öffnen Sie die Druckknöpfe **27** links und rechts am Rückenteil **28** des Bezuges.
- ✧ Klappen Sie das Rückenteil **28** des Bezuges auf die Sitzfläche.
- ✧ Fädeln Sie die Gurte durch die Aussparung im Bezug.



### 8.3 Removing the cover

- ✘ Loosen the harness straps as far as possible (see 3.2).
  - ✘ Open the vehicle seat buckle **1** (press the red release button).
  - ✘ Slide the headrest **16** to the lowest position (see 3.3).
  - ✘ Remove the headrest cover **16**.
  - ✘ Open the shoulder pads **26** and remove them.
- 
- ✘ Open the snaps **27** at the left and right on the back part **28** of the cover.
  - ✘ Fold the back part **28** of the cover onto the seat surface.
  - ✘ Thread the harness straps through the recess in the cover.

### 8.3 Retrait de la housse

- ✘ Desserrez les bretelles autant que possible (voir 32).
  - ✘ Ouvrez le fermoir de la ceinture **1** (appuyez sur la touche rouge).
  - ✘ Faites glisser l'appui-tête **16** sur la position inférieure (voir 3.3).
  - ✘ Retirez la housse de l'appui-tête **16**.
  - ✘ Ouvrez les épaulières **26** et retirez-les.
- 
- ✘ Ouvrez les boutons-pressions **27** à gauche et à droite sur la partie dos **28** de la housse.
  - ✘ Repliez la partie dos **28** de la housse sur la surface d'assise.
  - ✘ Enfilez les sangles dans l'évidement de la housse.

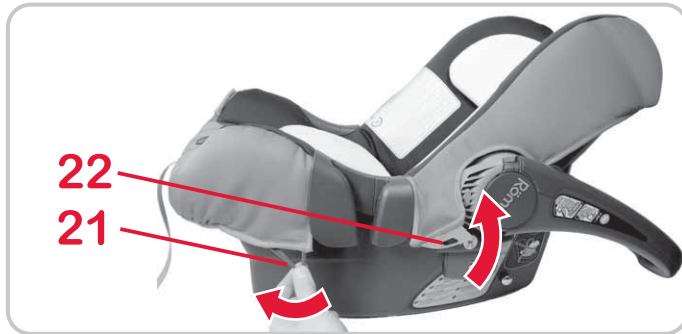

✎ Hängen Sie die Kunststoffösen **22** und die Gummischlaufen **21** des Bezuges aus den Haken unter dem Babyschalen-Rand aus.

✎ Fädeln Sie das Gurtschloss **1** und den Verstellgurt **8** aus dem Bezug aus.

✎ Ziehen Sie den Bezug ein Stück nach oben und stülpen Sie ihn dann mit der Aussparung über die Kopfstütze **16**.

- ✎ Take the plastic eyelets **22** and the elastic loops **21** of the cover off the hooks under the edge of the baby shell.

- ✎ Unthread the vehicle seat buckle **1** and the adjusting strap **8** from the cover.
- ✎ Pull the cover upwards a little and then put it with the recess over the headrest **16**.

- ✎ Décrochez les anneaux en matière plastique **22** et boucles élastiques **21** de la housse des crochets situés sous le bord de la coque pour bébé.

- ✎ Sortez le fermoir de la ceinture **1** et la sangle de réglage **8** de la housse.
- ✎ Tirez légèrement la housse vers le haut et faites-la passer avec l'évidement par-dessus l'appui-tête **16**.





## 8.4 Aufziehen des Bezuges

- ✧ Gehen Sie einfach in umgekehrter Reihenfolge wie in 8.3 beschrieben vor.
- ✧ **Vorsicht!** Vergewissern Sie sich, dass die Gurte nicht verdreht sind und richtig in die Gurtschlitze **29** des Bezuges eingelegt sind.

## 9. Hinweise zur Entsorgung

Bitte beachten Sie die Entsorgungsbestimmungen Ihres Landes.

Entsorgung der Verpackung	
	Container für Pappe
Entsorgung der Einzelteile	
Bezug	Restmüll, thermische Verwertung
Kunststoffteile	entsprechend Kennzeichnung in die dafür vorgesehenen Container
Metallteile	Container für Metalle
Gurtband	Container für Polyester
Schloss & Zunge	Restmüll

## 8.4 Re-fitting the cover

- ✎ Simply proceed in the reverse order of section 8.3.
- ✎ **Caution!** Ensure that the harness straps are not twisted and that they were correctly inserted in the belt slots **29** of the cover.

## 9. Notes regarding disposal

Please observe the waste disposal regulations in your country.

Disposal of packaging	
	container for paperboard
Disposal of components	
cover	garbage, thermal utilisation
plastic parts	container corresponding to the label on the part
metal parts	container for metals
webbing	container for Polyester
buckle and tongue	garbage

## 8.4 Remise en place de la housse

- ✎ Procédez simplement en sens inverse, comme décrit au point 8.3.
- ✎ **Attention !** Assurez-vous que les sangles ne sont pas torsadées et qu'elles ont bien été passées dans les fentes pour ceinture **29** de la housse.

## 9. Remarques relatives à l'élimination

Veillez respecter les directives en vigueur dans votre pays.

Élimination de l'emballage	
	Conteneur pour le carton
Élimination des pièces détachées	
Housse	Déchets résiduels, recyclage thermique
Éléments en matière plastique	Suivant le marquage, dans le conteneur spécialement prévu à cet usage
Pièces métalliques	Conteneur pour métaux
Sangle	Conteneur pour polyester
Fermeur & languette	Déchets résiduels

## 10. Folgesitze

Britax / RÖMER Auto-Kindersitze	Prüfung und Zulassung nach ECE R 44/04	
	Gruppe	Körpergewicht
<ul style="list-style-type: none"> <li>• <b>ECLIPSE</b></li> <li>• <b>KING plus</b></li> <li>• <b>DUO plus</b></li> <li>• <b>SAFEFIX plus</b></li> <li>• <b>SAFEFIX plus TT</b></li> </ul>	I	9 bis 18 kg

## 11. 2 Jahre Garantie

Für diesen Auto-/Fahrradkindersitz leisten wir eine Garantie für Fabrikations- oder Material-Fehler von 2 Jahren. Die Garantiezeit beginnt am Tage des Kaufes. Zum Nachweis bewahren Sie bitte die ausgefüllte Garantiekarte, den von Ihnen unterzeichneten Übergabe-Check sowie den Kaufbeleg für die Dauer der Garantiezeit auf.

Bei Reklamationen ist der Garantieschein dem Kindersitz beizufügen. Die Garantieleistung beschränkt sich auf Auto-/Fahrradkindersitze, die sachgemäß behandelt wurden und die in sauberem und ordentlichem Zustand zurückgesandt werden.

## 10. Next child safety seat

Britax / RÖMER Child safety seats	Tested and certified according to ECE R 44/04	
	Group	Body weight
<ul style="list-style-type: none"> <li>• ECLIPSE</li> <li>• KING plus</li> <li>• DUO plus</li> <li>• SAFEFIX plus</li> <li>• SAFEFIX plus TT</li> </ul>	I	9 to 18 kg

## 11. 2-year warranty

For this car/bicycle child seat we provide a 2-year warranty against manufacturing or material defects. The warranty period is effective from the day of purchase. As proof we ask that you fill out the Warranty Card and retain it for the whole term of the warranty period, together with the Transfer Check signed by you and your sales receipt.

In the case of a warranty claim, the Warranty Card must be returned together with the product. The Warranty covers only car/bicycle child seats which have been handled properly and which have been sent to us in a clean condition.

## 10. Sièges ultérieurs

Britax / RÖMER Sièges auto	Vérification et homologation selon ECE R 44/04	
	Groupe	Poids
<ul style="list-style-type: none"> <li>• ECLIPSE</li> <li>• KING plus</li> <li>• DUO plus</li> <li>• SAFEFIX plus</li> <li>• SAFEFIX plus TT</li> </ul>	I	9 à 18 kg

## 11. 2 ans de garantie

Pour ce siège auto / bicyclette nous accordons une garantie de 2 ans pour les défauts de fabrication ou de matériau. La garantie débute le jour de l'achat. Pour apporter la preuve de la garantie, veuillez conserver pendant toute la durée de la garantie : la carte de garantie remplie, le procès-verbal de remise que vous avez signé ainsi que la facture d'achat.

Pour toute réclamation, le bon de garantie doit être joint au siège enfant. La prestation de garantie est limitée aux sièges auto/bicyclette qui ont été traités comme il convient et qui sont renvoyés propres et complets.

**Die Garantie erstreckt sich nicht auf:**

- natürliche Abnutzungserscheinungen und Schäden durch übermäßige Beanspruchung
- Schäden durch ungeeignete oder unsachgemäße Verwendung

**Garantiefall oder nicht?**

**Stoffe:** Alle unsere Stoffe erfüllen hohe Anforderungen in Bezug auf Farbbeständigkeit gegen UV-Strahlung. Dennoch bleichen alle Stoffe aus, wenn sie der UV-Strahlung ausgesetzt sind. Hierbei handelt es sich um keinen Material-Fehler, sondern um normale Verschleißerscheinungen, für die keine Garantie übernommen wird.

**Schloss:** Sollten Funktionsstörungen am Gurtschloss auftreten, so sind diese meist auf Verunreinigungen zurückzuführen, welche ausgewaschen werden können. Bitte halten Sie sich in der Vorgehensweise an Ihre Gebrauchsanleitung.

Im Garantiefall wenden Sie sich bitte unverzüglich an Ihren Fachhändler. Er wird Ihnen mit Rat und Tat zur Seite stehen. Bei der Bearbeitung von Reklamationsansprüchen kommen



### The Warranty does not cover:

- natural signs of wear and damage resulting from excessive stress.
- damage resulting from inappropriate or improper use.

### What is covered by the warranty?

**Fabric:** All of our fabrics meet very high requirements with regard to colour fastness when exposed to UV radiation. Nevertheless, all fabrics fade when exposed to UV radiation. This is not a material defect, but rather a normal sign of wear which is not covered by the warranty.

**Buckle:** Buckle malfunction is often due to accumulations of dirt and dust which may stop it from working properly. If this happens, the buckle can be washed out. Please refer to your user instructions.

Please contact your retailer directly in the event of a warranty claim. He or she will give you the advice and support you need. When processing claims, product-specific depreciation rates will be applied. Please refer to our General Terms and Conditions which are available from your retailer.

### La garantie ne couvre pas les défauts suivants :

- usure naturelle et dommages dus à une sollicitation excessive
- dommages dus à une utilisation inappropriée ou non conforme

### Cas de garantie ou non ?

**Tissus :** tous nos tissus répondent à des exigences élevées quant à la résistance des couleurs aux rayons UV. Malgré tout, les tissus se décolorent lorsqu'ils sont soumis aux rayons UV. Dans ce cas, il ne s'agit pas d'un défaut de matériel mais d'une usure normale qui n'est pas couverte par la garantie.

**Fermeture :** au cas où le fermoir présenterait des dysfonctionnements, ceux-ci sont souvent dus à un encrassement qui peut être éliminé par un simple lavage. Veuillez vous conformer aux instructions de votre mode d'emploi.

En cas de recours en garantie, veuillez vous adresser immédiatement à votre revendeur spécialisé. Il vous assistera volontiers. Lors du traitement des réclamations, les taux d'amortissement spécifiques au produit sont



produktspezifische Abschreibungssätze zur Anwendung. Hier verweisen wir auf die beim Händler ausliegenden Allgemeinen Geschäftsbedingungen.

### **Verwendung, Pflege und Wartung**

Der Auto-/Fahrradkindersitz muss entsprechend der Gebrauchsanleitung behandelt werden. Wir weisen ausdrücklich darauf hin, dass nur Original-Zubehör bzw. Ersatzteile verwendet werden dürfen.

**Use, care and maintenance**

The car/bicycle child seat must be used in accordance with the user instructions. We would like to point out that it is extremely important that only Britax/RÖMER accessories and replacement parts are used.

appliqués. Pour cela, veuillez consulter nos conditions générales de vente disponibles chez le revendeur.

**Utilisation, entretien et maintenance**

Le siège auto/bicyclette doit être traité conformément au mode d'emploi. Nous signalons expressément que seuls les accessoires et les pièces de rechange d'origine doivent être utilisés.





## 12. Garantiekarte / Übergabe-Check

Name:

---

Adresse:

---

Postleitzahl:

---

Ort:

---

Telefon (mit Vorwahl):

---

E-Mail:

---

---

Auto-/Fahrradkindersitz:

---

Artikel-Nummer:

---

Stoff-Farbe (Dessin):

---

Zubehör:

---



## Übergabe-Check:

### 1. Vollständigkeit

geprüft / in Ordnung

### 2. Funktionsprüfung

- Verstellmechanismus Sitz

geprüft / in Ordnung

- Gurtzeug-Verstellung

geprüft / in Ordnung

### 3. Unversehrtheit

- Sitz überprüfen

geprüft / in Ordnung

- Stoffteile überprüfen

geprüft / in Ordnung

- Kunststoffteile überprüfen

geprüft / in Ordnung

Ich habe den Auto-/Fahrradkindersitz geprüft und mich vergewissert, dass der Sitz komplett übergeben wurde und dass alle Funktionen vollständig funktionieren.

Ich habe ausreichend Informationen über das Produkt und seine Funktionen vor dem Kauf erhalten und die Pflege- und Wartungsanweisungen zur Kenntnis genommen.

Kaufdatum:

\_\_\_\_\_

Käufer (Unterschrift):

\_\_\_\_\_

Händler:

\_\_\_\_\_

Händler Stempel

## 12. Warranty Card / Transfer Check

Name:

---

Address:

---

Post Code:

---

City/Town:

---

Telephone No. (including  
area code):

---

e-mail address:

---

---

Car/bicycle child seat:

---

Article No.:

---

Fabric colour (design):

---

Accessories:

---



**Transfer Check:****1. Completeness** examined / OK**2. Function test**

- Seat adjustment mechanism

 examined / OK

- Harness adjustment

 examined / OK**3. Intactness**

- Seat

 examined / OK

- Fabrics

 examined / OK

- Plastic parts

 examined / OK

Date of purchase:

---

Buyer (signature):

---

Retailer:

---

 I have examined the child car/bicycle seat and am sure that the seat was complete on delivery and that all functions are sound. I received adequate information on the product and its functions prior to purchase and have noted the care and maintenance instructions.

Retailer's stamp



## 12. Carte de garantie / Procès-verbal de remise

Nom :

---

Adresse :

---

Code postal :

---

Ville :

---

Téléphone (avec indicatif)

:

---

E-mail :

---

---

Siège auto/bicyclette :

---

Référence :

---

Couleur du tissu (dessin) :

---

Accessoires :

---

**Procès-verbal de remise :****1. Intégralité** contrôlé/en ordre**2. Contrôle fonctionnel**

- Mécanisme de réglage siège

 contrôlé/en ordre

- Réglage des sangles

 contrôlé/en ordre**3. Absence de dommages**

- Contrôle du siège

 contrôlé/en ordre

- Contrôle des éléments textiles

 contrôlé/en ordre- Contrôle des éléments en  
matière plastique contrôlé/en ordre J'ai contrôlé le siège auto/bicyclette et vérifié qu'il m'a été remis en bon état et complet, et que toutes les fonctions sont parfaitement opérationnelles. J'ai reçu des informations suffisantes concernant le produit et ses fonctions avant l'achat, et j'ai pris connaissance des instructions d'entretien et de maintenance.

Date d'achat :

---

Acheteur (signature) :

---

Revendeur :

---

Cachet du revendeur



**BRITAX EXCELSIOR LIMITED**

1 Churchill Way West  
Andover  
Hampshire SP10 3UW  
United Kingdom

T.: +44 (0) 1264 333343  
F.: +44 (0) 1264 334146  
E.: [service.uk@britax.com](mailto:service.uk@britax.com)  
[www.britax.eu](http://www.britax.eu)

**BRITAX RÖMER  
Kindersicherheit GmbH**

Blaubeurer Straße 71  
D-89077 Ulm  
Deutschland

T.: +49 (0) 731 9345-199  
F.: +49 (0) 731 9345-210  
E.: [service.de@britax.com](mailto:service.de@britax.com)  
[www.britax.eu](http://www.britax.eu)

- PL** Wyślemy Państwu chętnie niniejszą instrukcję obsługi w języku polskim. Prosimy zwrócić się pod niżej wymieniony adres.
- CZ** Rádi Vám tento návod zašleme v českém jazyce. Obrát'te se prosím na níže uvedenou adresu.
- SK** Radi Vám pošleme tento návod k použitiu i v slovenskom jazyku. Obrát'te sa prosím na dole uvedenú adresu.
- HU** A leírás szívesen megküldjük Önnek magyar nyelven is. Kérjük, szíveskedjen a lenti címhez fordulni.
- SL** To navodilo Vam radi pošljemo tuji v slovenskem jeziku. Prosimo, da se obrnete na spodnji naslov.
- HR** Rado cemo Vam poslati ovu Uputu i na hrvatskom jeziku. Molimo da se obratite na dolje navedenu adresu.
- SE** Vi skickar dig gärna denna anvisning även på svenska. Var god vänd dig till nedanstående adress.
- NO** Vi sender deg gjerne denne veiledningen på norsk. Du kan henvende deg til adressen nedenfor.
- FI** Lähetämme sinulle nämä ohjeet mielellämme myös Suomen kielellä. Ota yhteys allamainittuun osoitteeseen.
- BG** С удоволствие ще Ви изпратим това ръководство и на немски BG. Моля обърнете се на горепосочения адрес.
- RO** Vtrimitem aceste instructiuni i n limba RO. V rugm s ne contactai la adresa de mai sus.
- TR** Size memnuniyetle butalimatn ameyi türkçe dilinde de göndeririz. Lütfen aşağı da belirtilen adrese başvurunuz.
- EE** Sme saadame teile meelsasti selle juhendi ka eesti keeles. Palun pöörduge eespool toodud aadressil.
- LV** Mēs o instrukciju Jums labprāt nosūtīsim arī latvie u valodā. Lūdzu, griezieties augstāk norādītajā adresē.
- LT** Galime atsiųsti instrukciją ir lietuvių kalba. Prašom kreiptis aukščiau nurodytu adresu.
- GR** Μπορούμε να σας στείλουμε τις οδηγίες και στα Ελληνικά. Επικοινωνήστε με την ανωτέρω διεύθυνση.
- UA** Ми охоче вишлемо Вам інструкцію англійською мовою. Звертайтеся за вказаною вище адресою.